

МЕБЕЛЬ
БРАТЬЕВ
БАЖЕНОВЫХ



BOND



Bond – современный модульный диван с безграничной свободой комфорта

Диван Bond – модель, в которой слились воедино преимущества инновационной мебельной инженерии и современного комфортного минимализма. Техническое оснащение и продвинутый дизайн дивана нашли идеальное воплощение в одной модели. Невероятно комфортные и впечатляюще просторные сиденья дивана дополнены такими же удобными мягкими спинками. Одним легким движением Вы можете изменить высоту спинки, адаптируя ее таким образом для наилучшего расположения. Дополняет образ модели Bond, обращающие на себя внимание, опоры в виде ползковых шасси, как у вертолетов VIP-класса, которые подчеркивают его легкий дизайн и техническое совершенство. Bond – Ваша лицензия на комфорт.





Смелый дизайн



Модульная система

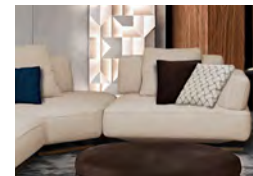

Комфорт



Спальное место



Трансформация спинки



Скрытая фурнитура



Опоры вертолетного типа



Зонирование пространства



Высокое качество





Диван Bond буквально пропитан духом минимализма. Его отличают чистота линий и безграничные, ровные поверхности сидений, выполненные в четких геометрических формах. Они дополнены мягкими спинками, обладающими такими же правильными пропорциями. Особенностью дивана стали его оригинальные опоры из массива дерева, которые выполнены в стиле полозковых шасси вертолета VIP-класса.

По Вашему желанию диван может быть украшен декоративными подушками из нашей коллекции.



Диван называется модульным, когда он состоит из отдельных секций (модулей), соединенных между собой в цельный диван, как диван Bond. Модульный диван можно сравнить с конструктором. Вы просто собираете конфигурацию изделия по своим предпочтениям. Это очень удобно. Вы замеряете свое помещение, планируете, как

и где должен располагаться диван. После этого заказываете Ваш комфортный диван, и получаете именно тот вариант, который идеально вписывается в гостиную, холл или офис. По сути, Вы сами становитесь автором своей мебели.

Бл-1у(1100)-К(850)-Бп

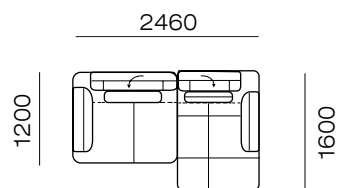

Бл-К(850)-К(1100)-1у(1100)-1у(1100)

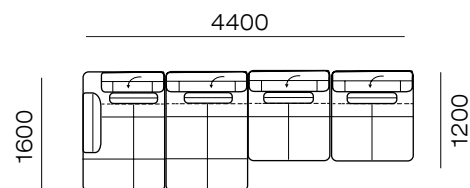

Бл-1у(1100)-1у(1100)-У-1у(1100)-1у(1100)-Бп

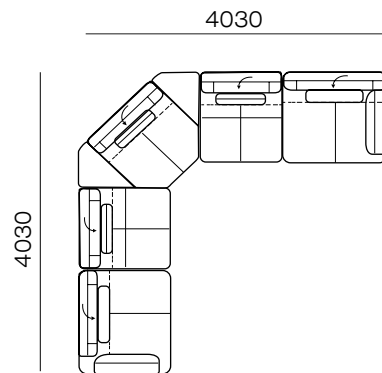

Бл-1у(1100)-1у(1100)-П-1у(1100)

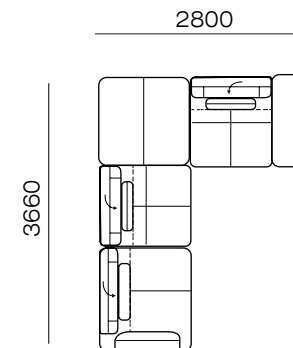



По мере развития мебельных технологий меняется и понимание комфорта мягкой мебели. Создаются новые дизайны диванов, появляются новые ткани, разрабатываются новые опции. Модель Bond – яркий результат такого развития. Основной идеей этой модели было подарить Вам полную свободу и открыть все горизонты возможностей для отдыха, о которых Вы мечтали. Большие и просторные сиденья дивана и невысокая спинка дают Вам много возможностей для удобного расположения. А дополнительные опции и декоративные подушки выведут Ваш комфорт на совершенно недостижимый уровень.

Диван Bond хорошо подготовлен для встречи гостей и отдыха в дневное время. Но если возникнет необходимость комфортно отдохнуть ночью, то для этого есть необходимые условия. У нашей модели предусмотрен гостевой вариант спального места для одной персоны, на котором можно удобно расположиться для сна. Просто перемесь-

тите декоративные подушки у спинки дивана, создав таким образом больше места для отдыха, и Ваше спальное место готово. Благодаря большим ровным сиденьям дивана образуется такое же просторное ровное спальное место.





Для более комфортного расположения на диване вы можете изменить высоту спинки. Она оснащена простым и надежным механизмом, который позволяет ее просто сложить. Таким образом у Вас получается очень низкая спинка с универсальной функциональностью, которую очень удобно использовать и как спинку и как подлокотник.

ТРАНСФОРМАЦИЯ СПИНКИ





Конструкция дивана тщательно продумана и хорошо проработана. Все механизмы трансформации скрыты и расположены внутри. Таким образом, нам удалось достичь не только высокого эстетического совершенства дивана, но и его безопасности, так как нет открытых механизмов. Сочетание предельной простоты дизайна модели Bond и ее технического совершенства восхищает и пробуждает истинное желание иметь его в своем интерьере.

Считается, что опоры не очень значимый элемент дивана, на который возможно многие не обращают внимание. На самом деле это далеко не так. Опоры дивана давно стали тем акцентом, благодаря которому может идеально сложиться вся идея дизайна модели в целом или наоборот. Несмотря на богатейший ассортимент фурнитуры, не всегда есть возможность найти ту опору, которая сможет безупречно подойти для разрабатываемой новинки. Если такое случается, тогда производителю приходится браться за разработку собственного дизайна опор.

Так произошло с нашей новой моделью Bond. Закладывая в нее идею легкости и абсолютной свободы комфорта, мы понимали, что для нее нет места обычным типовым опорам. Здесь должна быть оригинальность форм, которая не только усилила бы образ дивана, но вывела бы его на

новый уровень совершенства. Таким вариантом стали выдающиеся опоры из массива дерева в стиле ползковых шасси вертолетов VIP-класса. Это идеальные опоры, подчеркивающие безупречный дизайн и техническое превосходство модели Bond.





Диван является неотъемлемой частью интерьера любой гостиной или спальни. Он может служить не только местом для отдыха и сна, но и эффективным инструментом для зонирования помещения. Благодаря своим размерам и форме, диван может легко отделить одну зону комнаты от другой, создавая более приватную и уютную атмосферу. Использование дивана при зонировании помещения является одним из популярных и эффективных способов разделения пространства на функциональные зоны.

Использование для этих целей дивана Bond с низкой спинкой, будет одним из лучших решений. Он выглядит современно и не будет закрывать собой обзор всего помещения. Ваша комната будет разделена на уютные зоны и в то же время в ней сохранится ощущение свободного пространства.



При изготовлении мебели большое внимание уделяется нами проработке каждой детали. Внешнее качество нашей мебели можно оценить по выверенным пропорциям дивана, ровным строчкам чехлов и безупречной сборке. Также мы тщательно проработали внутреннее качество. Каждый элемент дивана выглядит цельным и завершенным. Детали в каркасе соединяются на специальный клей и мебельную скобу или винт. То есть выполняется двойная фиксация, которая не только надежнее обычного соединения, но и гарантированно исключает любое появление звуков в каркасе при эксплуатации. Кроме того, у дивана сложной конструкции может быть изготовлен дополнительный внутренний чехол, который будет обеспечивать правильную работу мягких элементов и позволит на долгие годы сохранять идеальный внешний вид дивана. Высокое качество исполнения мебели - это гарантия того, что она прослужит долгие годы.

№	Характеристика	Преимущество	Выгода
1	Смелый дизайн	Минималистичный внешний вид с яркими акцентами	Диван отличаются чистота линий и безграничные, ровные поверхности сидений, выполненные в четких геометрических формах. Они дополнены мягкими спинками, обладающими такими же правильными пропорциями. Особенностью дивана стали его оригинальные опоры из массива дерева, которые выполнены в стиле ползковых шасси вертолета VIP-класса. По Вашему желанию диван может быть украшен декоративными подушками из нашей коллекции.
2	Модульная система	Возможность собрать любую комплектацию	Вы можете выбрать любую комплектацию дивана, наилучшим образом подходящую для Вашего дома.
3	Комфорт	Просторные сиденья и полная свобода комфорта	Основной идеей этой модели было подарить Вам полную свободу и открыть все горизонты возможностей для отдыха, о которых Вы мечтали. Большие и просторные сиденья дивана и невысокая спинка дают Вам много возможностей для удобного расположения. А дополнительные опции и декоративные подушки выведут Ваш комфорт на совершенно недостижимый уровень.
4	Спальное место	Гостевой вариант спального места для одной персоны	У модели Bond есть возможность комфортно расположиться для сна для одной персоны. Это гостевой вариант спального места вдоль дивана.
5	Опции комфорта	Трансформация спинки	Вы можете изменить высоту спинки. Она оснащена простым и надежным механизмом, который позволяет ее просто сложить. Таким образом у Вас получается очень низкая спинка с универсальной функциональностью, которую очень удобно использовать и как спинку и как подлокотник.
6	Скрытая фурнитура	Нет видимых механизмов, безупречный внешний вид	Все механизмы трансформации были скрыты, их расположили внутри. Дизайн дивана стал более совершенным и естественным. Ничто в нем не выдает технических преимуществ. Это действительно завораживает и дарит неподдельные эмоции восторга.
7	Опоры вертолетного типа	Уникальный дизайн опор, привлекающий взгляды	Для дивана Bond были разработаны выдающиеся опоры из массива дерева в стиле ползковых шасси вертолетов VIP-класса. Это идеальные опоры, подчеркивающие безупречный дизайн и техническое превосходство модели Bond.
8	Зонирование пространства	Возможность использования дивана для разделения функциональных зон в комнате	Наилучшим вариантом для зонирования пространства будет использование дивана с невысокой спинкой, например Bond. Он не только выглядит современно, но и не закрывает обзор всего помещения. Ваша комната будет разделена на уютные зоны и в то же время в ней сохранится ощущение свободного пространства.
9	Высокое качество	Аккуратные ровные швы, надежная конструкция каркаса, безупречная сборка	Внешнее качество нашей мебели можно оценить по выверенным пропорциям дивана, ровным строчкам чехлов, безупречной сборке. Также тщательно проработано внутреннее качество. Детали в каркасе соединяются на специальный клей и мебельную скобу или винт. То есть выполняется двойная фиксация, которая не только надежнее обычного соединения, но и гарантированно исключает любое появление звуков в каркасе при эксплуатации. Кроме того, у дивана сложной конструкции может быть изготовлен дополнительный внутренний чехол, который будет обеспечивать правильную работу мягких элементов и позволит на долгие годы сохранять идеальный внешний вид дивана.

Бл-1у(1100) / 1у(1100)-Бп

Кресло с подушкой спинки шириной 1100 мм

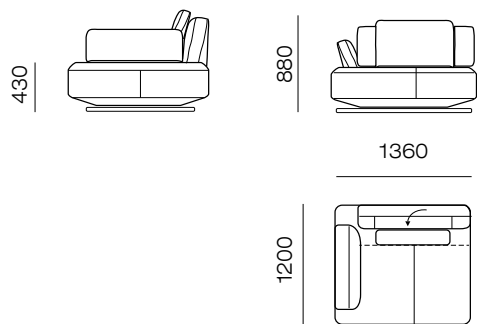

Бл-1у(850) / 1у(850)-Бп*

Кресло с подушкой спинки шириной 850 мм

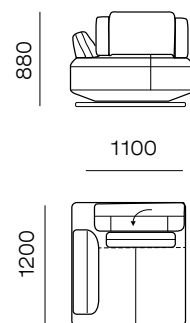

1у(1100)

Кресло без боковин с подушкой спинки шириной 1100 мм

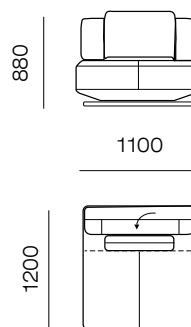

1у(850)*

Кресло без боковин с подушкой спинки шириной 850 мм

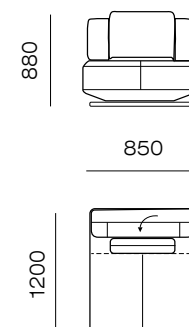
1уб(1100)
(лев./прав.)

Кресло большое с подушкой спинки шириной 1100 мм

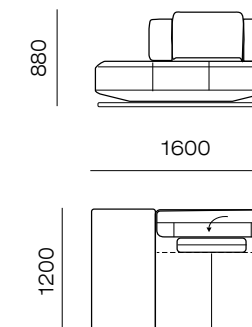

1уб(850) (лев./прав.)*

Кресло большое с подушкой спинки шириной 850 мм

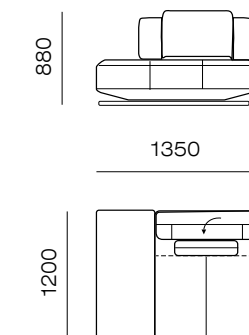

Бл-К(1100) / К(1100)-Бп*

Канapé с подушкой спинки шириной 1100 мм

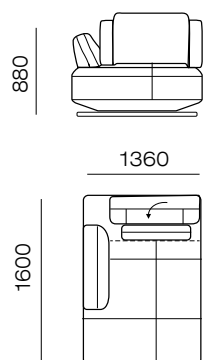

Бл-К(850) / К(850)-Бп*

Канapé с подушкой спинки шириной 850 мм

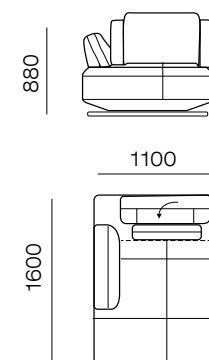

К(1100)

Канapé без боковин с подушкой спинки шириной 1100 мм

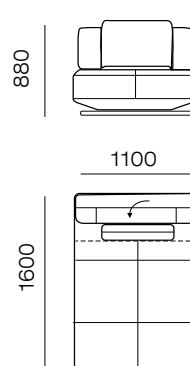

У

Кресло угловое

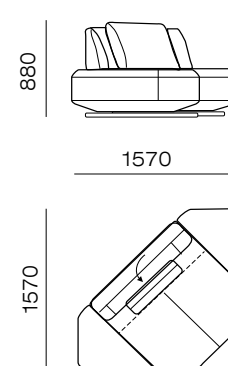

П

Пуф

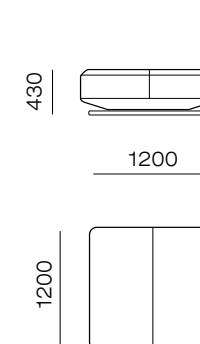

*в разработке. Сроки изготовления уточнять на фабрике.

П-1у(1100)-У-1у(1100)-1у(1100)-Бп

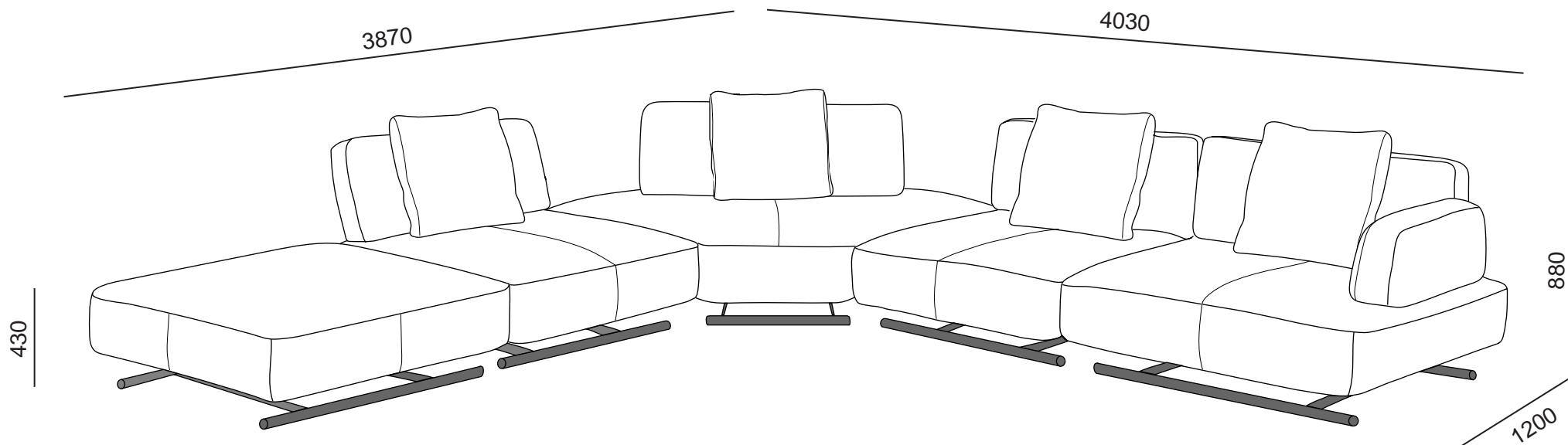

Бл-1у(1100)-К(850)-Бп

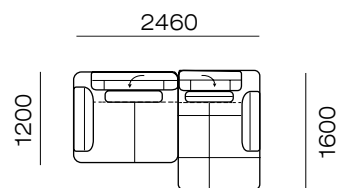

Бл-К(850)-К(1100)-1у(1100)-1у(1100)

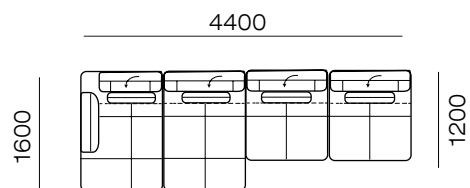

Бл-1у(1100)-1у(1100)-У-1у(1100)-1у(1100)-Бп

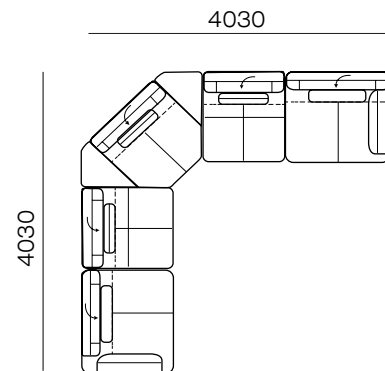

Бл-1у(1100)-1у(1100)-П-1у6(1100)

