

МЕБЕЛЬ  
БРАТЬЕВ  
БАЖЕНОВЫХ



KENZO LINE



## Kenzo Line – безупречный модульный диван Kenzo в линейном дизайне с функцией адаптивного комфорта.

Диван Kenzo Line - это развитие модели Kenzo, которая нашла широкий отклик у наших клиентов. Ее высоко оценили за органичный и неповторимый дизайн. Новая модель полностью сохранила концепцию дизайна, эргономику и комфорт модели. Опция трансформации спинки здесь сохранилась в оригинальном варианте. Есть только одно отличие – прямая форма модулей, которая позволит формировать Вам самые востребованные комплектации диванов: прямые, угловые, диваны с канапе, П-образные и множество других произвольных комплектаций.

Kenzo Line – создан для тех, кто ценит органичность и комфорт.





Органичный дизайн



Комфорт



Модульная система

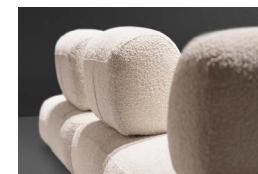

Регулируемая спинка



Открытая концепция дивана



Зонирование пространства



Высокое качество

Диван Kenzo Line имеет выдающийся дизайн. Он словно разрушает все сложившиеся на сегодняшний день представления о том, какой должна быть мебель. В этом его несомненная привлекательность и бесспорные преимущества. Диван имеет округлые естественные формы и абсолютно лишен углов. Благодаря своей обтекаемой форме диван выглядит мягко и менее формально. Его можно использовать в качестве акцента в помещении, вокруг которого будет выстраиваться композиция интерьера. Самое удивительное в том, что природные формы этого дивана влияют на Ваше самочувствие и будут дарить Вам исключительно положительные эмоции.







Эргономика Kenzo Line построена по современным европейским стандартам. Диван имеет относительно небольшую высоту сиденья и низкую спинку, которая выполнена с легким наклоном и идеально осуществляет поддержку поясницы. Модель предполагает более раскрепощенное расположение на диване. На нем можно расположиться прямо или вполоборота, облокотившись руками сверху на спинку дивана. Kenzo Line создает превосходную обстановку и идеальный комфорт для свободного общения.

Модульный диван Kenzo Line обладает рядом преимуществ, которые делают его популярным выбором для многих современных апартаментов.

Прежде всего это гибкость и адаптивность. Модульные диваны состоят из отдельных секций-модулей, которые можно комбинировать по своему усмотрению. Это позволяет легко создавать конфигурацию в зависимости от потребностей пространства и Ваших пожеланий.

В отличие от дивана Kenzo, модель Kenzo Line позволяет формировать Вам самые востребованные линейные и угловые (90 градусов) комплектации диванов: прямые, угловые, диваны с канапе, П-образные и множество других произвольных комплектаций.

Выберите необходимую для Вашего интерьера комплектацию и станьте автором собственного дивана.





Превосходный дизайн Kenzo Line самодостаточен и не требует дополнений. Он хорош с любого ракурса. Но современное понимание комфорта говорит нам, что даже такой эталон должен иметь опции комфорта. Мы сделали так, чтобы он был идеальным для общения. В спинку дивана установлен механизм, который позволяет перемещать ее назад, увеличивая тем самым глубину сиденья. Вы можете присесть на диване более вальяжно добавив подушек или комфортно расположиться на нем с ногами.

Дизайн и модульная система дивана Kenzo Line позволяют создавать значительные комплектации дивана и формировать комфортное пространство для общения, что подразумевает активность в этой части помещения. При создании дивана мы стремились обеспечить Вам не только максимальный комфорт, но и расширить границы свободы в интерьере. Это стало возможным благодаря открытой концепции модели, у которой нет боковин. Такое решение обеспечивает больше возможностей для комфорта и не стесняет передвижения. Вы можете расположиться на диване так, как Вам нравится, даже на краю.



Мебель, наделенная оригинальным дизайном, несет в себе намного большее значение для интерьера, чем просто красивые формы. Она наполняет пространство домашним уютом и может играть важную функциональную роль, например, зонировать пространство. Наилучшим вариантом для этого будет использование диванов в низкой спинкой. Они не только выглядят современно, но и не закрывают обзор всего помещения. Ваша комната будет разделена на уютные зоны и в то же время в ней сохранится ощущение свободного пространства.







За долгие годы работы мы сформировали высокие требования к качеству продукции. Они затрагивают все стороны производства мебели. Сборка каркасов, пошив чехлов, конструкции мягких элементов, качество сборки и упаковки, надежность механизмов и т.д. В этом Вы можете убедиться лично, обратив внимание на детали мебели в наших салонах. Безупречные строчки и идеально ровные швы, четкость пошива чехлов, равномерность наполнения подушек сиденья и подушек спинок, плавность работы механизмов.

Также стоит обратить внимание на качество сборки и тщательно проработанный внешний вид мебели. Вы не увидите ни одной мебельной скобы, которые фиксируют внешний чехол. Все они тщательно скрыты благодаря применению современных технологий.

Высокое качество изготовления мебели - это гарантия того, что она прослужит долгие годы.

№	Характеристика	Преимущество	Выгода
1	Органичный дизайн	Округлые и комфортные для восприятия формы	Благодаря своей обтекаемой форме диван выглядит мягко и менее формально. Его можно использовать в качестве акцента в помещении, вокруг которого будет выстраиваться композиция интерьера. Природные обтекаемые формы этой модели влияют на Ваше самочувствие и будут дарить Вам исключительно положительные эмоции.
2	Комфорт	Удобство современного европейского дивана	Диван имеет относительно небольшую высоту сиденья и низкую спинку, которая выполнена с легким наклоном и идеально осуществляет поддержку поясницы. Модель предполагает более раскрепощенное расположение на диване. На нем можно расположиться прямо или вполоборота, облокотившись руками сверху на спинку дивана.
3	Модульная система	Возможность создавать разные комплектации	Модульная конструкция дивана позволит Вам создавать различные необходимые Вам варианты линейных и угловых (90 градусов) комплектаций дивана: прямые, угловые, диваны с канапе, П-образные и множество других произвольных комплектаций.
4	Регулируемая спинка	Возможность перемещения спинки и увеличения глубины сиденья	Спинка дивана оснащена механизмом, который позволяет перемещать ее назад, увеличивая тем самым глубину сиденья. Вы можете присесть на диване более вальяжно добавив подушек или комфортно расположиться с ногами.
5	Концепция открытого дивана	Свобода перемещения	Диван дает больше свободы в интерьере для перемещения. Этого удалось добиться, спроектировав модель по открытой концепции, без боковин. Кроме того, такое решение позволило дополнительно создать больше свободы для комфорта. Вы можете сесть на диван как Вам удобно, даже с краю.
6	Зонирование пространства	Возможность использования дивана для разделения зон в комнате	Наилучшим вариантом для зонирования пространства будет использование диванов в низкой спинкой. Они не только выглядят современно, но и не закрывают обзор всего помещения. Ваша комната будет разделена на уютные зоны и в то же время в ней сохранится ощущение свободного пространства.
7	Высокое качество	Высокое качество внутреннего и внешнего исполнения	Безупречные строчки и идеально ровные швы, четкость пошива чехлов, равномерность наполнения подушек сиденья и подушек спинок, плавность работы механизмов. Обратите внимание на качество сборки и тщательно проработанный внешний вид мебели. Вы не увидите ни одной мебельной скобы, которые фиксируют внешний чехол. Все они тщательно скрыты благодаря применению современных технологий.

## Комплектация 17

2у2(левый)-К(правый)

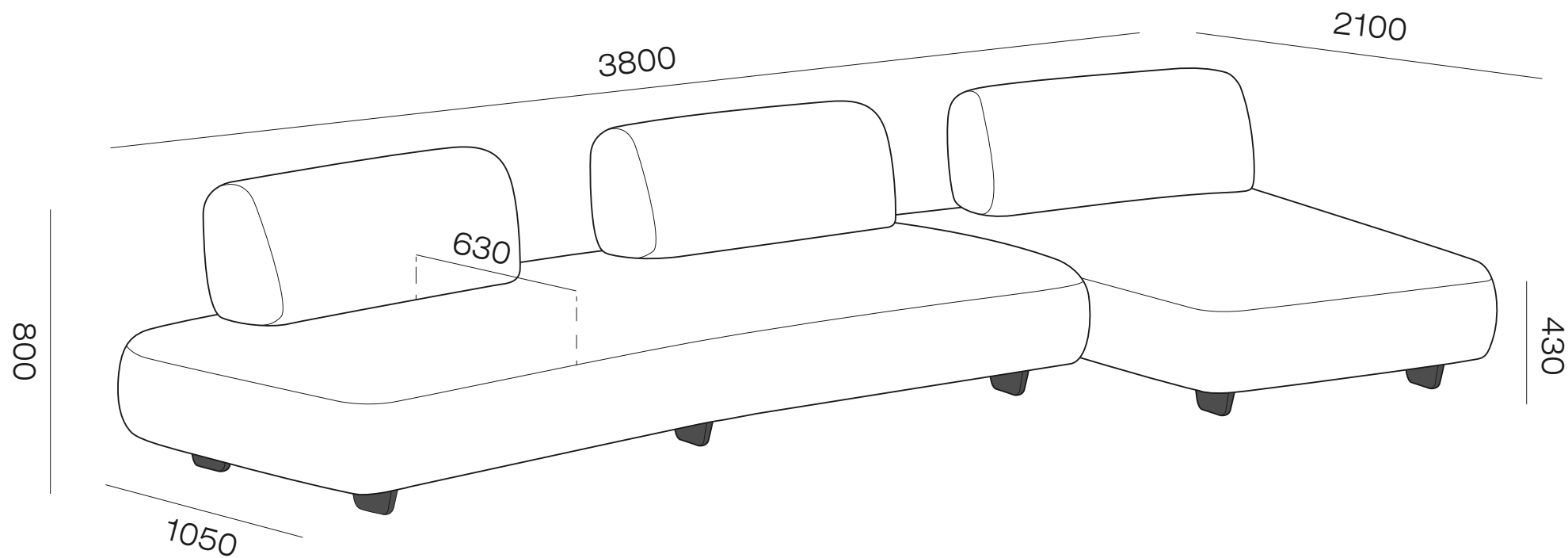

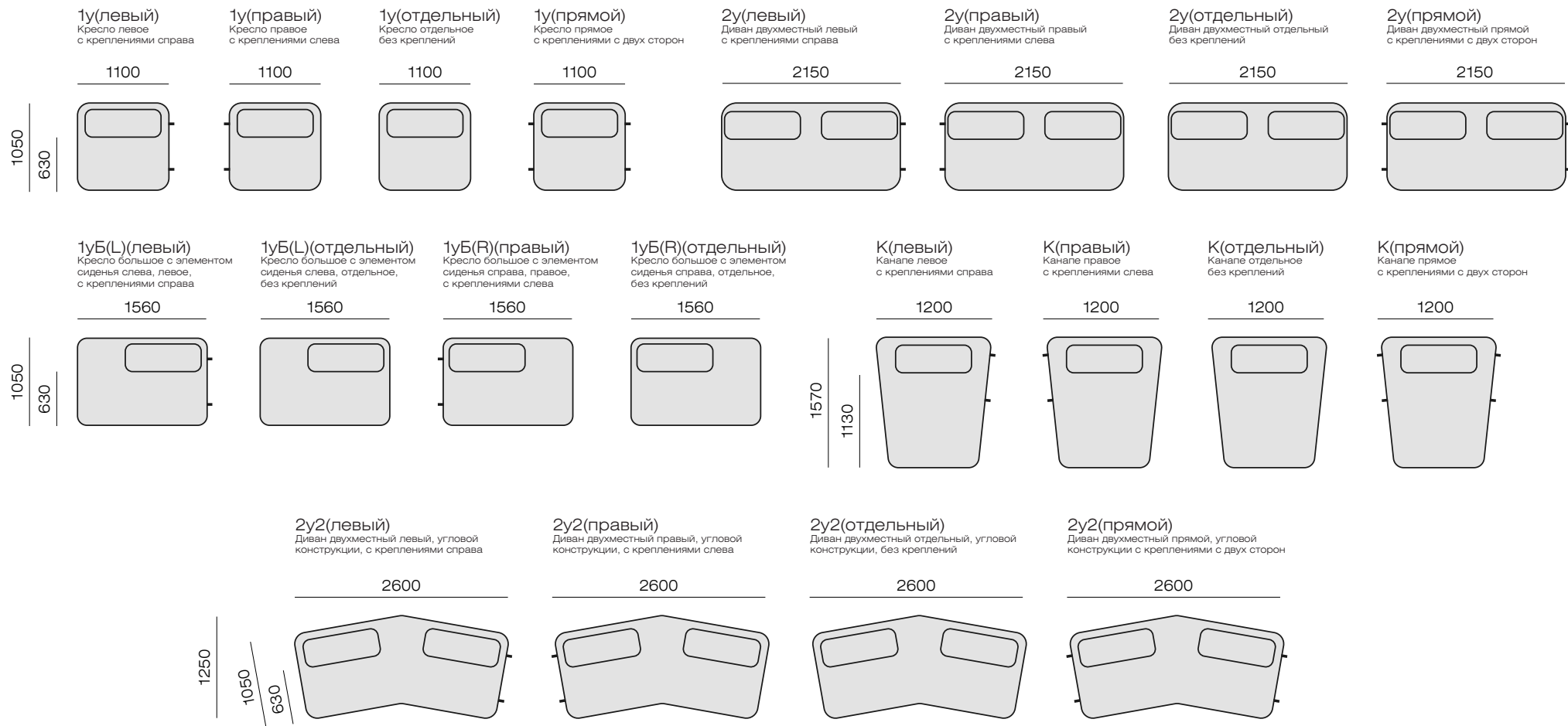

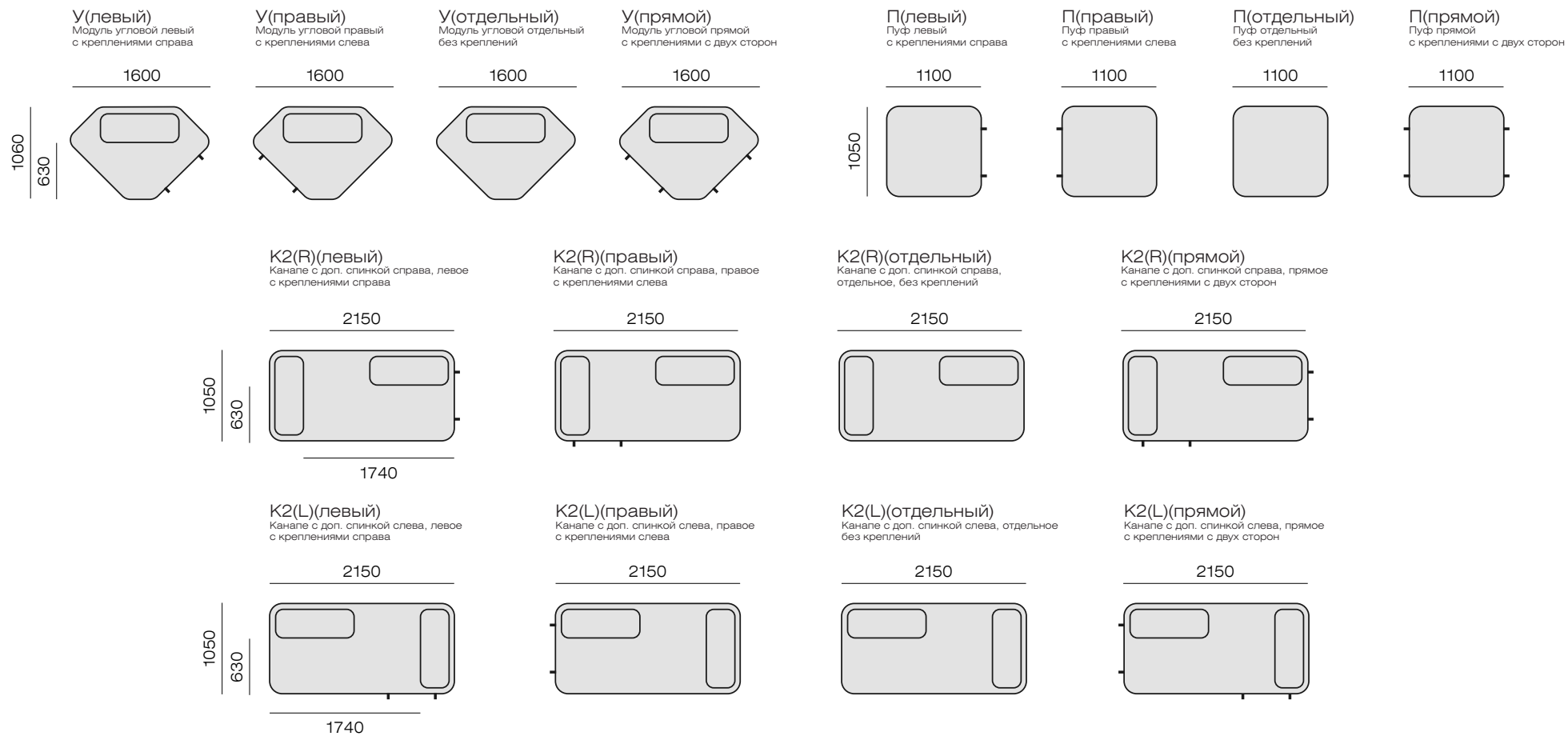

Комплектация 1

1у(отдельный)

1100

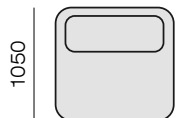

1050

Комплектация 2

1у(левый)-1у(правый)

2200

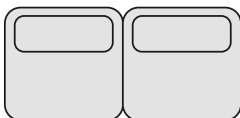

Комплектация 3

1у(левый)-1у(прямой)-1у(правый)

3300



Комплектация 4

1уБ(L)(левый)-1у(прямой)-1у(правый)

3760



Комплектация 5

1уБ(L)(левый)-1у(прямой)-1уБ(R)(правый)

4220

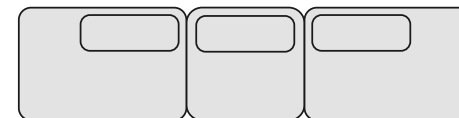

Комплектация 6

1уБ(L)(левый)-1уБ(R)(правый)

3120



1050

Комплектация 7

2у(отдельный)

2150

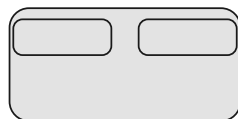

Комплектация 8

1у(левый)-2у(правый)

3250

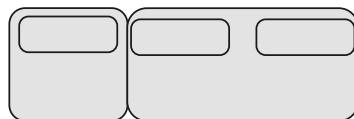

Комплектация 9

1уБ(L)(левый)-2у(правый)

3710

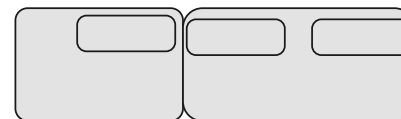

Комплектация 10

П(левый)-2у(правый)

3250

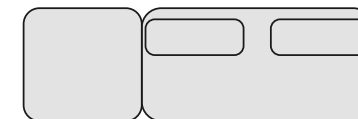

Комплектация 11

1уБ(L)(левый)-1у(прямой)-П(правый)

3760



1050

Комплектация 12

2у(левый)-К(правый)

3350

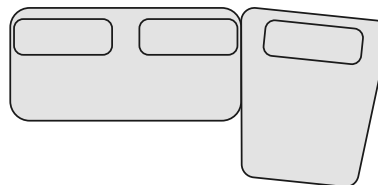

Комплектация 13

П(левый)-2у(прямой)-К(правый)

4450

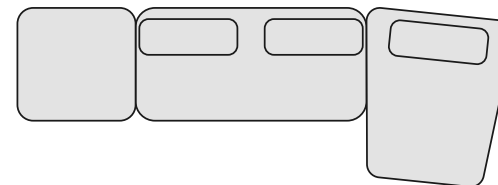

1720



Комплектация 14

К(левый)-2у(прямой)-К(правый)

4550

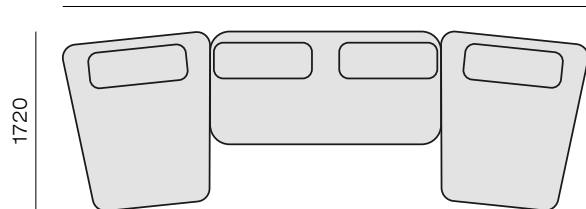

Комплектация 15

1уБ(L)(левый)-1у(прямой)-К(правый)

3860

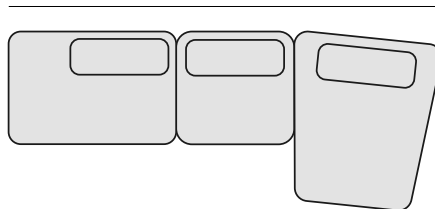

Комплектация 16

1уБ(L)(левый)-2у(прямой)-К(правый)

4910

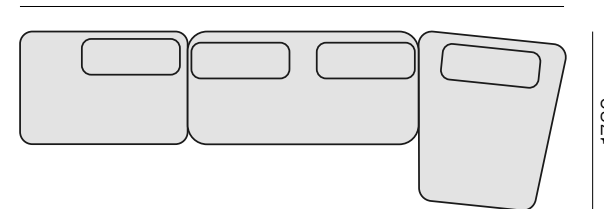

Комплектация 17

2у2(левый)-К(правый)

3800

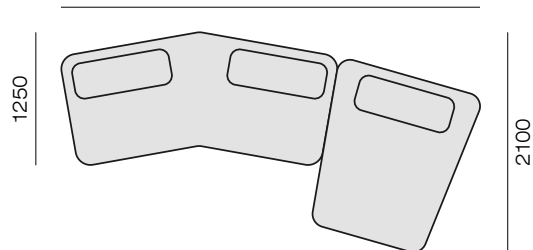

Комплектация 18

1уБ(L)(левый)-2у2(правый)

4160

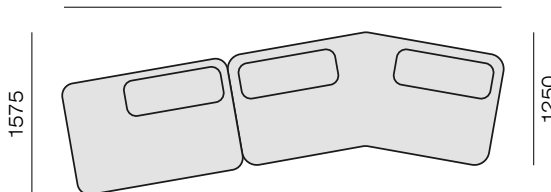

Комплектация 19

1уБ(L)(левый)-2у2(прямой)-К(правый)

5360

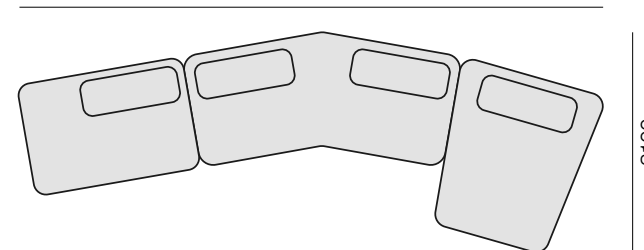

## Комплектация 20

1у(левый)-1у(правый) (1)

1уБ(L)(левый)-1у(прямой)-1у(правый) (2)

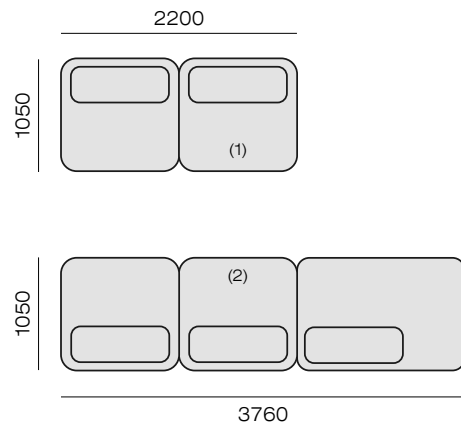

## Комплектация 21

1у(левый)-1у(прямой)-1у(правый) (1)

1уБ(L)(левый)-1у(прямой)-1уБ(R)(правый) (2)

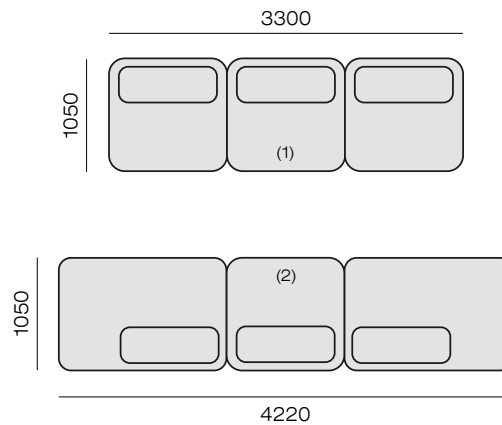

## Комплектация 22

1уБ(L)(левый)-1уБ(R)(правый) (1)

1у(левый)-1у(прямой)-1у(правый) (2)

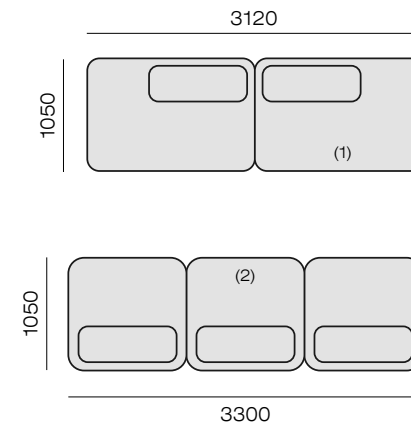

## Комплектация 23

2у(левый)-К(правый) (1)

2у2(отдельный) (2)

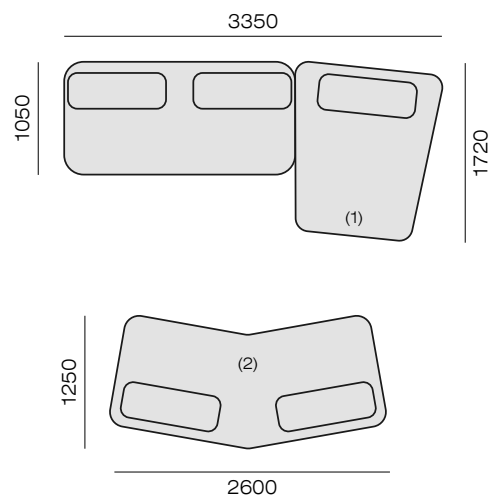

## Комплектация 24

1у(левый)-2у2(прямой)-К(правый) (1)

2у2(отдельный) (2)

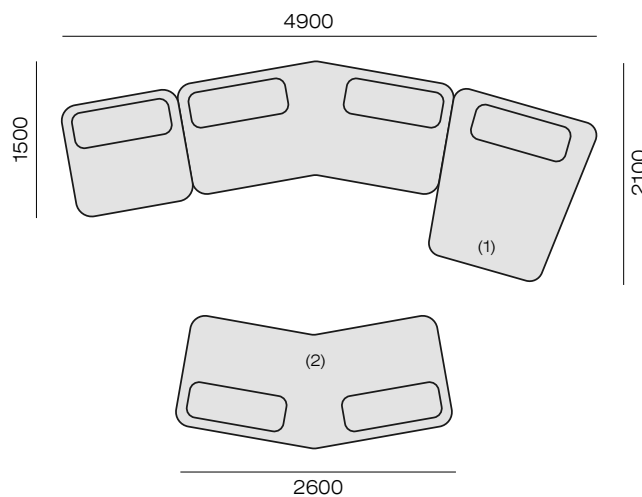

## Комплектация 25

К2(R)(лев)-К(прав) (1)

П(левый)-2у(правый) (2)

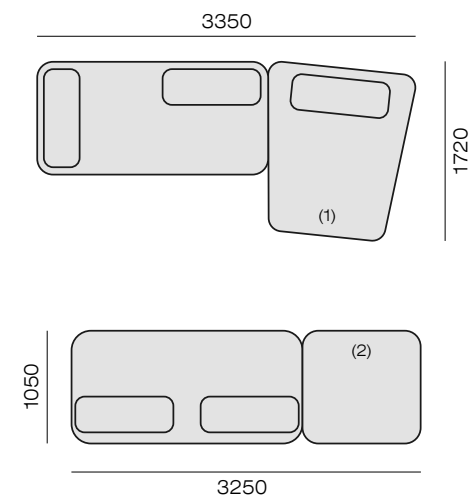

## Комплектация 26

1уБ(L)(левый)-К2(R)(прямой)-1у(правый) (1)  
1у(левый)-1у(правый) (2)

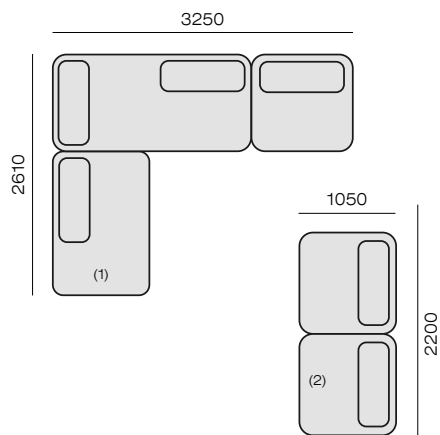

## Комплектация 27

1уБ(L)(лев)-1у(прям)-К2(R)(прям)-1у(прав) (1)  
1уБ(L)(левый)-1уБ(R)(правый) (2)

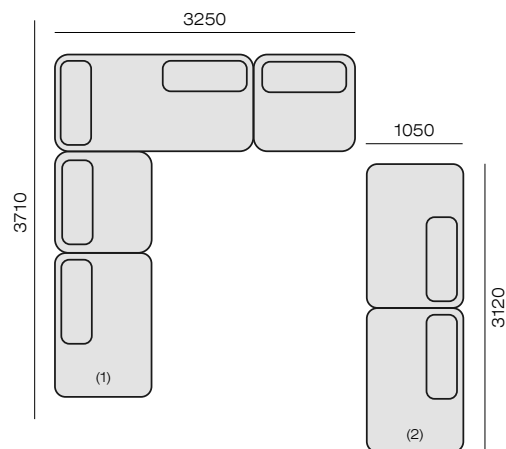

## Комплектация 28

1уБ(L)(лев)-У(прям)-1у(прям)-1уБ(R)(прав) (1)  
1у(левый)-1у(прямой)-1у(правый) (2)

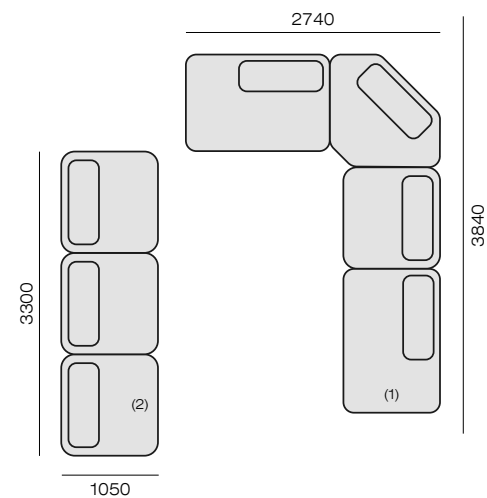

## Комплектация 29

1уБ(L)(лев)-1у(прям)-К2(R)(прям)-1у(прав) (1)  
2у(отдельный) (2)

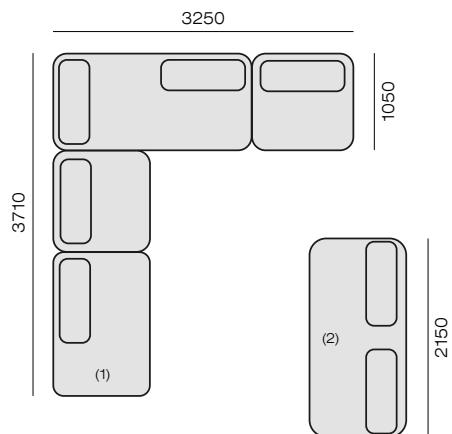

## Комплектация 30

1уБ(L)(лев)-1у(прям)-К2(R)(прям)-1у(прям)-1уБ(R)(прав) (1)  
1уБ(L)(левый)-1у(прямой)-1у(правый) (2)

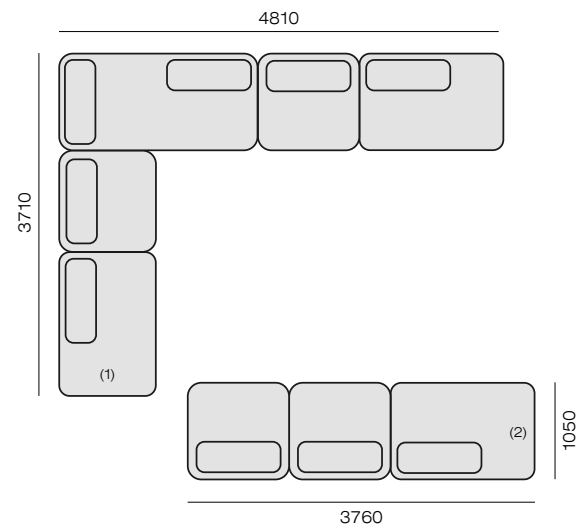

Комплектация 31

К2(R)(отдельный)

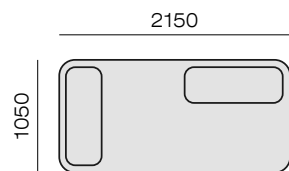

Комплектация 32

К2(R)(левый)-1уБ(R)(правый)

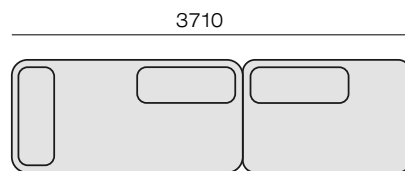

Комплектация 33

К2(R)(лев)-К(прав)

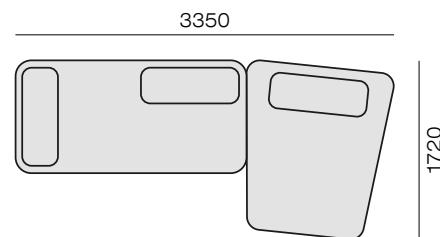

Комплектация 34

1уБ(L)(левый)-К2(R)(прямой)-1у(правый)

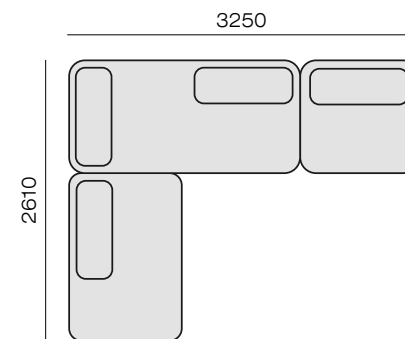

Комплектация 35

1уБ(L)(лев)-1у(прям)-К2(R)(прям)-1у(прав)

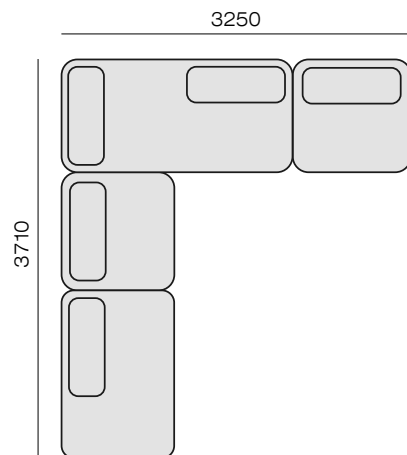

Комплектация 36

1уБ(L)(лев)-1у(прям)-К2(R)(прям)-1у(прям)-1уБ(R)(прав)

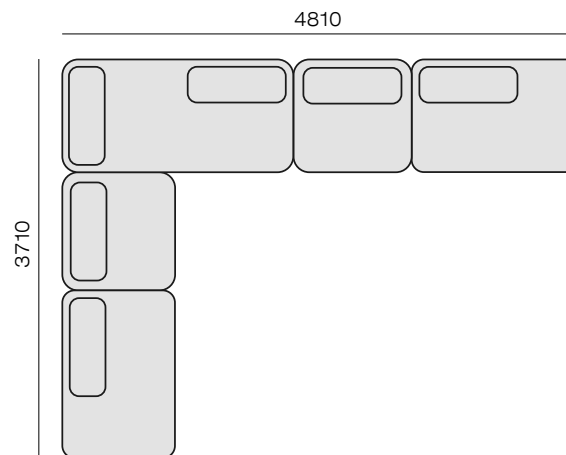

Комплектация 37

К2(R)(лев)-У(прям)-1уБ(R)(прав)

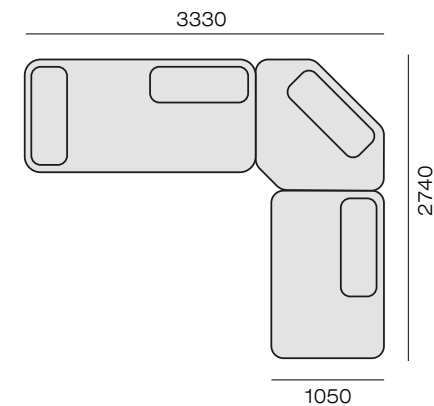

Комплектация 38

К2(Р)(лев)-У(прям)-1у(прям)-1уБ(Р)(прав)

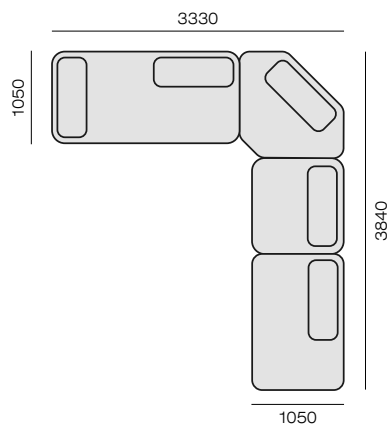

Комплектация 39

1уБ(Л)(лев)-У(прям)-1у(прям)-1уБ(Р)(прав)

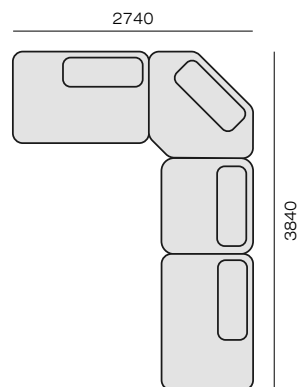

Комплектация 40

П(лев)-1у(прям)-У(прям)-1у(прям)-1уБ(Р)(прав)

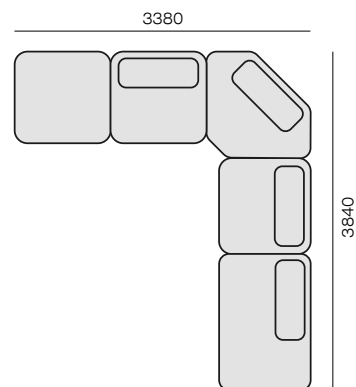

Комплектация 42

1уБ(Л)(лев)-2у(прям)-К2(Р)(прям)-1уБ(Р)(прав) (1)

К(лев)-2у2(прав) (2)

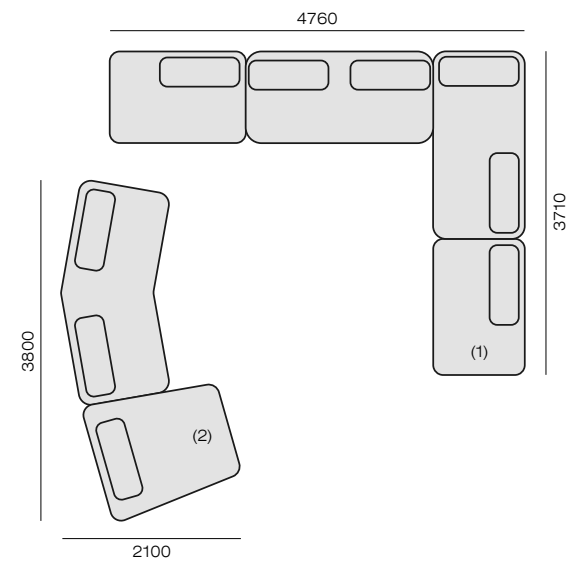

Комплектация 41

1уБ(Л)(лев)-1у(прям)-У(прям)-1у(прям)-1у(прям)-У(прям)-1у(прям)-1уБ(Р)(прав)

