

МЕБЕЛЬ  
БРАТЬЕВ  
БАЖЕНОВЫХ

## МАЙАМИ 2



## Технологичный диван с адаптивным дизайном





**М**айами 2 - синоним комфорта и respectable отдыха. Создавая интерьер, - Вам не придется выбирать между разными моделями. Можно создать собственный дизайн дивана, используя семь вариантов боковин.

Современное понимание комфорта сложно представить без роботизированных механизмов, которые помогают нам во всем днем и ночью. Нажмите кнопку и механизм трансформации SleepTronic сам разложит для Вас удобное ровное спальное место для ночного отдыха. Постельные принадлежности и другие вещи, можно хранить здесь же, в диване, - он оснащен вместительными ламинированными коробами под сиденьями.

Вечером можно отдохнуть в кресле-реклайнере с интегрированной системой адаптивного комфорта. А проводя время с друзьями за разговором не забывайте про встроенный выдвижной бар с держателями напитков, бокалов и лакированной столешницей.



Дизайн дивана Майами 2 органично сочетается с простором современных интерьеров с богатыми фактурами камня, металла, и натурального дерева с элементами модерна, неоготики и хайтека.



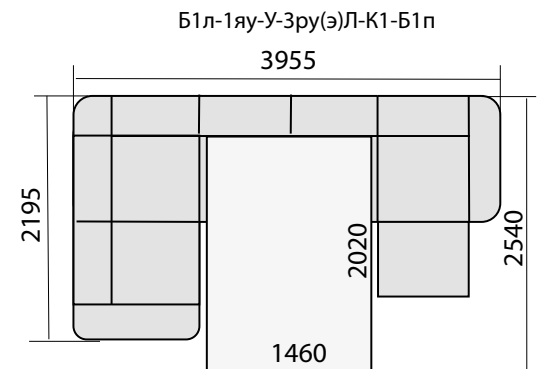
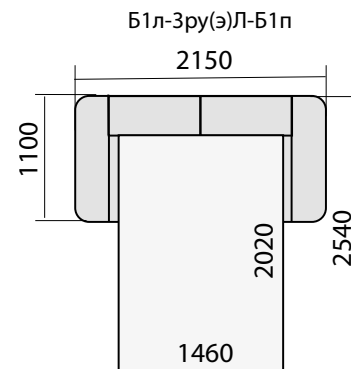
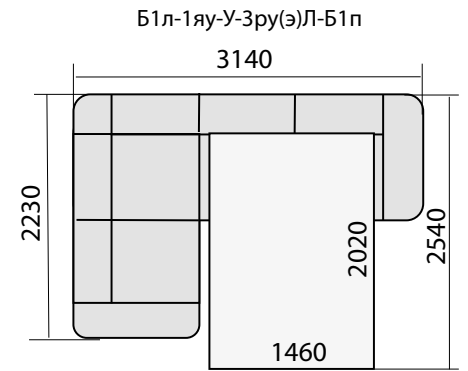
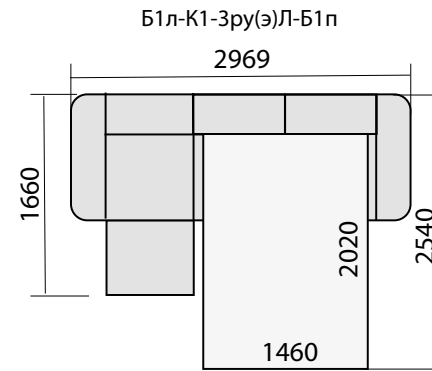



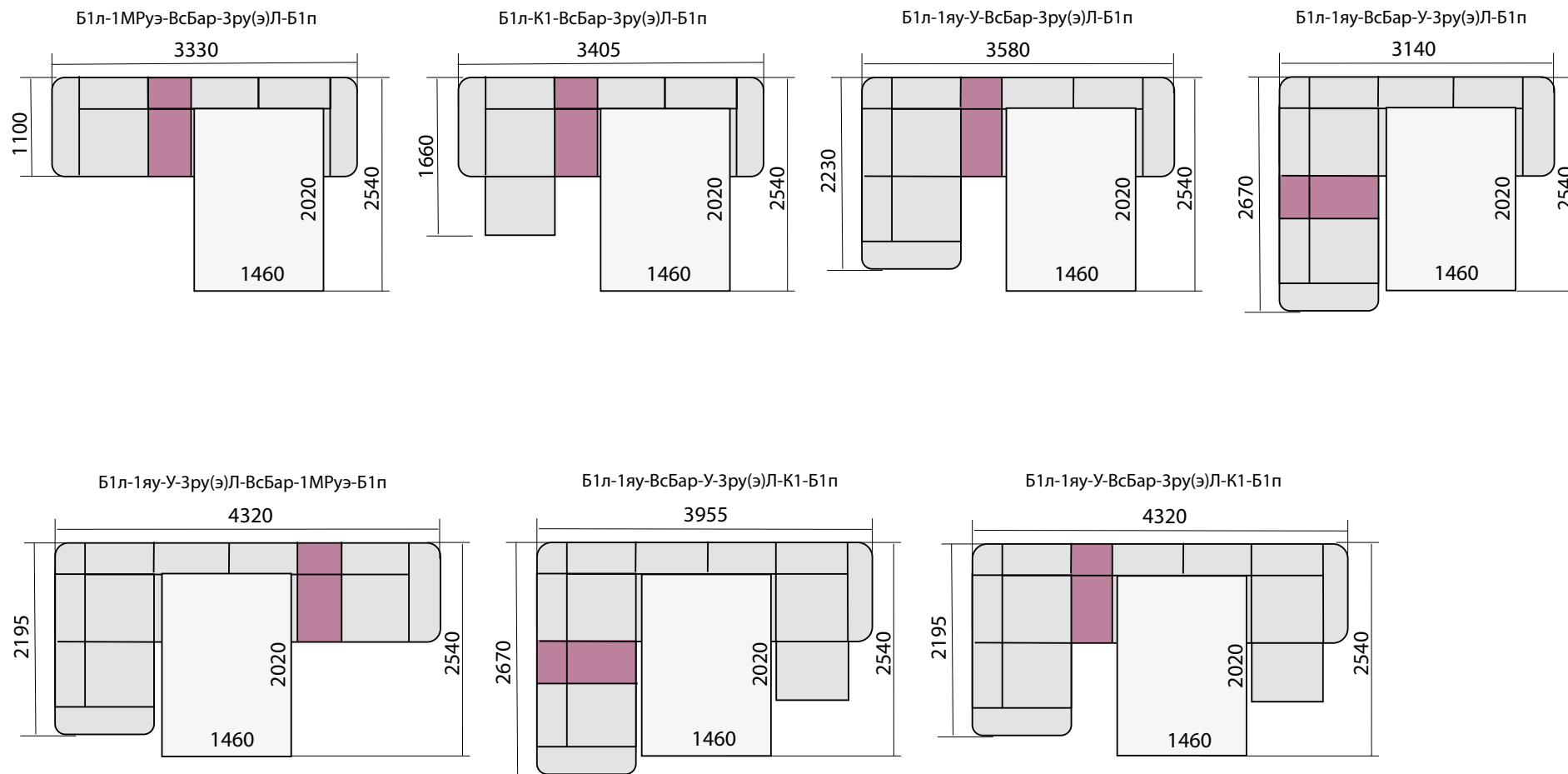



Комфортное спальное место



МТД с сервоприводом



МТД оснащен обрезиненными колесами



Кресло-реклайнер с сервоприводом



Выдвижной встроенный бар



7 вариантов боковин



Встроенные короба для хранения вещей

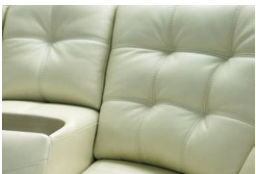

Конструкция МЭ спинки выполнена с ячеистой структурой.



Современный геометрический дизайн с утяжками



Надежный качественный каркас из экологически чистых материалов

Спальное место по комфорту и размерам сопоставимо с полноценной кроватью



Размеры спального места 1660x2020мм и 1460x2020 мм позволяют комфортно расположиться людям высокого роста. Блоки, образующие спальное место, наполнены высокоэластичным пенополиуретаном высокой плотности.



На модель Майами 2 устанавливается роботизированный телескопический механизм с системой раскладывания SleepTronic, состоящий из 3-х блоков. SleepTronic - более совершенная модель механизма Ноду.

В комплектации с сервоприводом, управление механизмом осуществляется с пульта. В крайних положениях электропривод останавливается автоматически.



Если в нужный момент нет под рукой беспроводного пульта или неожиданно сели батарейки, Вы всегда можете воспользоваться дублирующим проводным пультом, расположенным в кармане спинки дивана

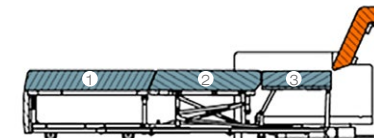
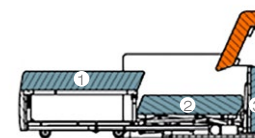
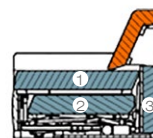

Механизм приводится бесшумным мощным шаговым электродвигателем с контроллером, обеспечивающим остановку механизма в крайних положениях.

Детали механизма изготовлены из высококачественной стали, все шарнирные соединения выполнены на подшипниках и не имеют люфтов, что обеспечивает плавную и бесшумную работу.



Шарнирные соединения пантографа механизма



#### Преимущество (чем лучше с этой опцией)

Механизм раскладывается не вручную, а за счет сервопривода.

Возможность комплектования МТД аккумулятором

#### Выгода (как это улучшает комфорт)

Легкое и без усилий раскладывание МТД в спальное место и такое же легкое складывание. Просто нажмите кнопку на пульте и диван сам трансформируется в спальное место.

При отсутствии электричества всегда будет возможность разложить и сложить спальное место. Возможность установить диван в центре помещения без тянущихся от розетки проводов.

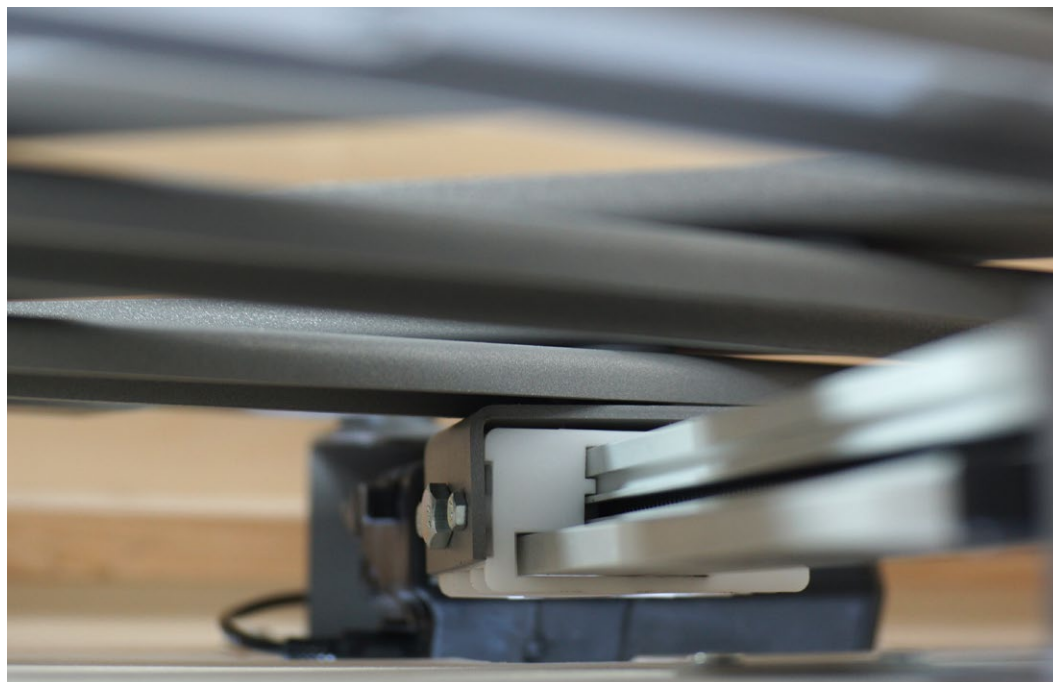

## Преимущества системы SleepTronic

Характеристика	Hodry	SleepTronic	Преимущество SleepTronic
Технология изготовления деталей механизма	Качественная холодная штамповка	Детали для механизма изготавливаются на роботизированных лазерных станках с программным управлением	Математическая точность изготовления механизма
Кинематика трансформации механизма	Стандартная кинематика	Механизм усовершенствован дополнительными синхронизаторами	Дополнительные синхронизаторы значительно улучшили точность движения узлов и блоков механизма
Направляющие	Стандартные направляющие	На механизме установлены усиленные направляющие производства Германии, рассчитанные на повышенную нагрузку в 140 кг.	Повышена надежность и срок службы механизма
Сервопривод	Неизвестно	Автоматическую работу механизма обеспечивает сервопривод итальянского производства от компании, специализирующейся на изготовлении сервоприводов.	За электрическую составляющую механизма отвечает проверенный и надежный привод от надежного производителя.
Колесные опоры	Колеса с силиконовым покрытием.	Колеса с полиуретановым покрытием	Полиуретановое покрытие колес более долговечное и надежное.





МТД оснащен обрешинными бесцветными колесами увеличенного диаметра 68 мм с усиленной ступицей и промышленным подшипником

Преимущество (чем лучше с этой опцией)	Выгода (как это улучшает комфорт)
1. Обрешинные полиуретановые колеса (не пластиковые). Более эластичный материал.	Обрешинные колеса не производят шум во время раскладывания
2. Бесцветное колесо универсально и хорошо подходит под любое цветовое решение интерьера и дивана	Бесцветное колесо не портит пол и не оставляет на нем следов (в отличие от типовых черных колес)
3. Увеличенный диаметр колеса 68 мм. способствует более легкой трансформации механизма	При большем диаметре колеса оно легче проезжает стыки на полу и как следствие меньше создает шума при проезде по стыку или ступеньки на полу
4. Усиленная ступица колеса увеличивает надежность колеса	Колесо с усиленной ступицей будет служить дольше.
5. Промышленный подшипник увеличивает надежность вращения колеса	Промышленный подшипник обеспечивает плавное уверенное и бесшумное вращение. Увеличивает срок вращательной функции колеса за счет своей промышленной надежности, так как он рассчитан на работу в условиях высоких оборотов и повышенных нагрузок

Обрешинные колеса не производят шум во время раскладывания.

Отдыхая в кресле, можно настроить комфортное положение спинки и сиденья по своему усмотрению. Система адаптивного комфорта позволит вам полностью расслабиться и насладиться отдыхом. – Прикоснитесь к кнопке пульта, и кресло плавно примет удобное для вашего тела положение!



Дизайн реклайнера разработан так, что он абсолютно незаметен, и ничем не выделяется среди других модулей дивана.



Благодаря уникальному сочетанию конструкции каркаса и итальянского механизма реклайнер можно установить спинкой к стене вплотную. При этом стена не будет мешать отклонению спинки реклайнера назад.



#### Преимущество (чем лучше с этой опцией)

1. Реклайнер. Можно расположиться в кресле в более комфортном положении.

2. Сервопривод. Механизм раскладывается не руками, а за счет сервопривода.

3. Возможность комплектования механизма аккумулятором

#### Выгода (как это улучшает комфорт)

Реклайнер. Более комфортный отдых, так как можно расположиться в более удобной позе. Положение спинки и изножья можно зафиксировать в любом промежуточном положении.

Сервопривод. Легкая и без усилий трансформация кресла в положение реклайнер.

При отсутствии электричества всегда будет возможность изменить конфигурацию кресла. Возможность установить диван с реклайнером в центре помещения без тянущихся от розетки проводов.



Диван с баром - это роскошная зона отдыха для вечернего дижестива. Возьмите тайм-аут и наслаждайтесь моментом!

Превосходный дизайн, мягкое закрывание, вместительность, хорошая эргономика - все, что бы вы могли наслаждаться отдыхом каждый день.

Создайте собственную обстановку которая достойно расскажет о вас!



Кинеманы и болельщики оценят наличие бара в зоне отдыха!



- Внутри выдвижного модуля специальные держатели для бокалов и подставки для напитков.

- Материал выдвижного элемента бара – массив ясеня или бука.

- Бесшумное, плавное открытие: направляющие способны выдержать значительную нагрузку и обеспечивают плавный и бесшумный ход при выдви-

жении и закрытии, при этом не требуется прилагать значительных усилий.



Модель виглядит основательно и надежно, благодаря продуманному дизайну боковин. Для Майами 2 разработано 7 вариантов боковин.



Выберите свой дизайн



• Дизайн 1



• Дизайн 1д



• Дизайн 2



• Дизайн 3



• Дизайн 4



• Дизайн 5



• Дизайн 6

Для боковины с декоративными гвоздями можно выбрать дизайн шляпки гвоздя. Применяются гвозди диаметром 18мм производства компании Stil, Италия.



антик  
(старое золото)



ренессанс  
(бронза)



ренессанс  
(старая медь)



старая  
латунь



старая  
латунь №5



латунь



медь



никель



антик черный  
матовый



олово, под  
серебро  
антик



оружейный  
металл



топаз



изумруд



аметист



никель  
камуфляж



латунь  
камуфляж



пятнистое  
олово



белый



бронза



## Короба для хранения легко открываются, благодаря подъемным механизмам

Объем коробов для хранения модульной системы сопоставим с объемом багажника кроссовера.

Ламинированные короба расположены в канале, в модуле «кресло» и в модуле Зяу.

Для доступа к коробам, нужно легко, с небольшим усилием, потянуть блок сиденья вверх, после чего он плавно поднимется при помощи газлифтов.



Короб для белья в модуле «канapé».



Короб для белья в модуле «кресло».

Преимущество (чем лучше с этой опцией)	Выгода (как это улучшает комфорт)
1. Есть место для хранения вещей в модуле кресла, канapé и в модуле Зяу.	Удобно хранить нужные вещи рядом под рукой, например плед или постельные принадлежности для спального места.
2. Дно увеличенной толщины - 16мм усиливает конструкцию короба.	Короб с толстым дном (16мм) более надежен. В него можно положить больше вещей. Дно выдержит большую нагрузку
3. Вентиляция короба способствует поступлению воздуха	Вещи находящиеся в коробе не будут иметь застоявшегося запаха, так как есть приток воздуха. Приток воздуха позволяет легче производить подъем и опускание сиденья
4. Ламинированное покрытие - легкий уход	Ламинированное покрытие позволяет легче ухаживать за ним - достаточно протереть влажной салфеткой.
5. Защитные обтекатели закрывают механизм подъема	Обтекатели служат защитой и изолируют вещи от воздействия работы механизма. Вещи будут надежно сохранены и не будут повреждены механизмом при его работе.



Надежный качественный каркас из экологически чистых материалов.

Каркас дивана изготовлен из бруса и фанеры марки ФК (фанера конструкционная). Это экспортная березовая шлифованная фанера устойчивая к воздействию влаги.

Многослойная структура фанеры придает ей прочность и строгую геометрию. Береза придает дополнительную прочность, она плотнее и прочнее хвой. Шлифование - идеальная гладкая поверхность. Влагостойкость - защита от влаги. Экспортный вариант - высокие требования качества, соответствующие Европейским стандартам.



**Преимущество (чем лучше с этой опцией)**

Каркас собран из брусков дерева и фанеры. При изготовлении каркасов не используется ДСП.

**Выгода (как это улучшает комфорт)**

Надежность долговечность и прочность конструкции.

В этой модели мы добились идеального баланса между эстетикой и эргономикой! Это идеальный диван для расслабления и отдыха, для встреч с друзьями или семейного времяпрепровождения за любимым делом.

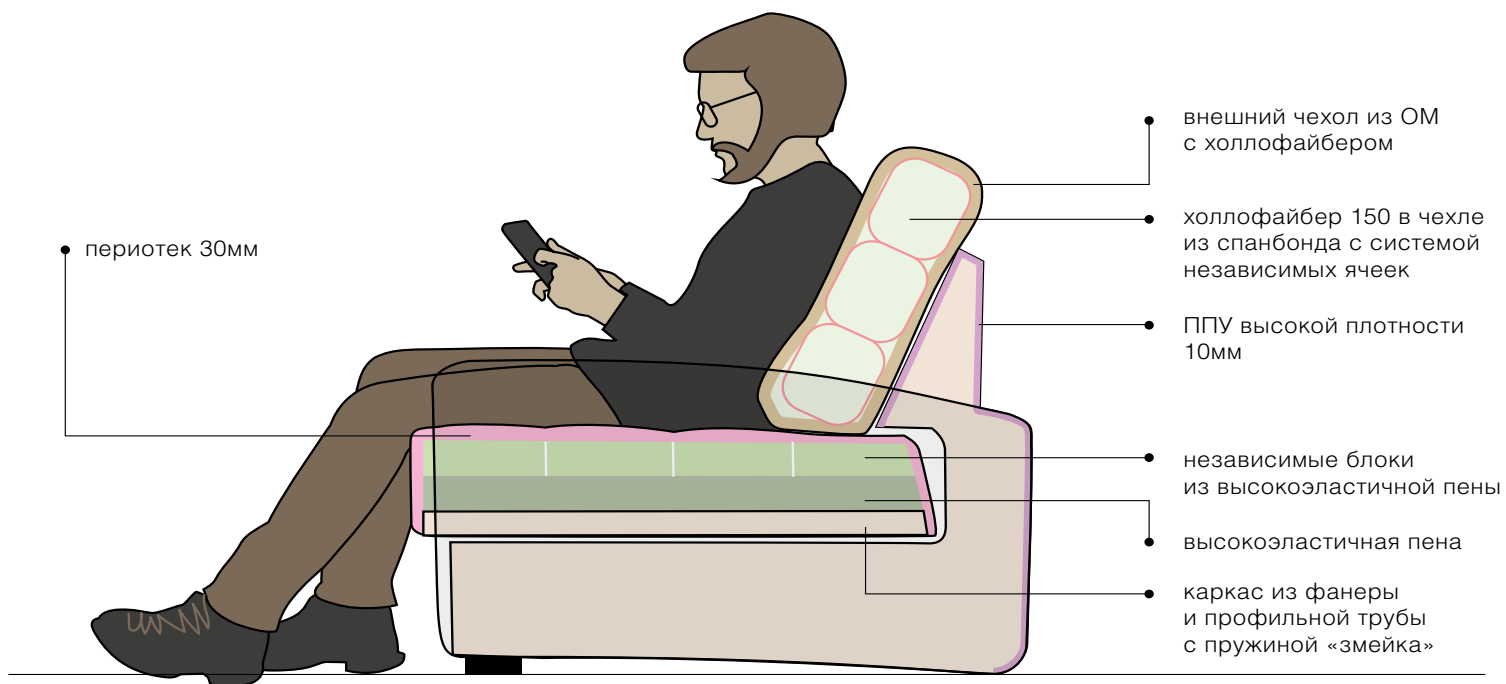

Майами – современный диван обладающий удобной анатомической посадкой и ортопедическими качествами. Сиденье дивана подстраивается под изгибы тела, делая отдых максимально комфортным.

Мягкие и в меру упругие подушки с системой независимых ячеек принимают форму тела, обеспечивают непревзойденный комфорт, и легко восстанавливают форму.

#### Преимущество (чем лучше с этой опцией)

Система независимых ячеек - технологически более совершенная система конструирования МЭ спинки

#### Выгода (как это улучшает комфорт)

Спинка всегда будет держать форму. Исключена возможность миграции наполнителя, Наполнитель не будет сваливаться. Лучше организована работа мягких элементов, комфортнее отдых

В хорошем диване прекрасным должно быть все! И в первую очередь швы. Качественные швы придают мебели законченный и утонченный вид, доставляют эстетическое наслаждение!



Разбивка чехла с отстрочкой выполнена по особой технологии – каждый квадратик кроится отдельно, затем сегменты сшиваются. Чехол сшитый по такой технологии придает дивану элегантный вид и дополнительную мягкость.

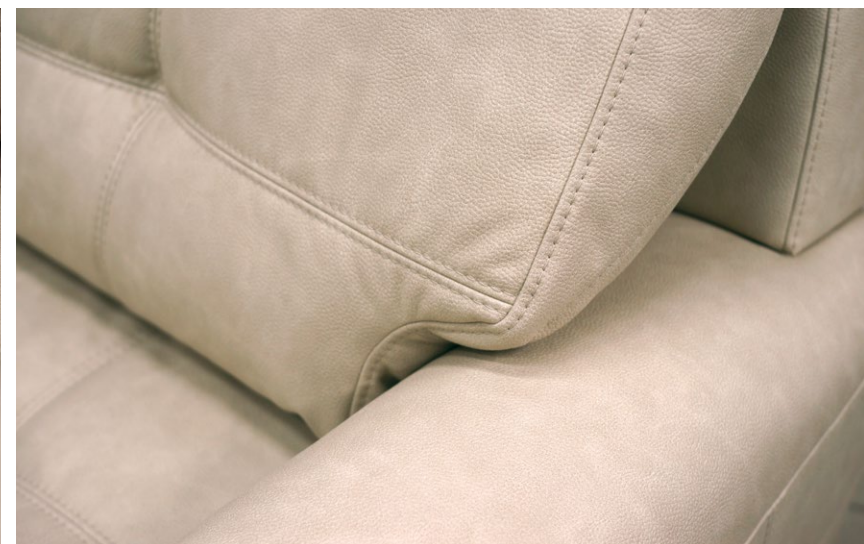

Преимущество (чем лучше с этой опцией)	Выгода (как это улучшает комфорт)
Современный дизайн	1.Строчки более частой геометрической прошивки чехла дают ему дополнительной усиление. Чехол будет меньше растягиваться. 2.Утяжки более четко фиксируют МЭ. Диван дольше будет держать нужную форму.



Особенность дизайна Майами 2 заключается в его геометрической отстрочке, которая придает ему современный вид. Чтобы сделать диван более эффектным, модельерами компании была предусмотрена возможность выполнить декоративную отстроч-

ку контрастной толстой нитью №10. Для этой цели были выбраны нити исключительного качества производства компании Synton, Германия. Цвет нити можно выбрать любой из каталога производителя.



#2000 synton 10



#326 synton 10



#265 synton 10

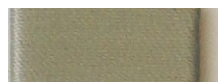

#412 synton 10



#186 synton 10



#850 synton 10



#1000 synton 10



#816 synton 10



#1222 synton 10



#475 synton 10



#777 synton 10



#415 synton 10

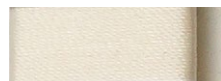

#3000 synton 10



#825 synton 10

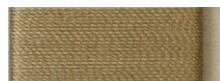

#380 synton 10



#397 synton 10



#976 synton 10



#416 synton 10



#118 synton 10



#821 synton 10



#287 synton 10



#1223 synton 10



#1002 synton 10



#1361 synton 10



#504 synton 10

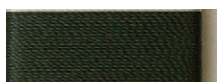

#846 synton 10



#261 synton 10



#262 synton 10

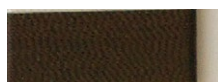

#1003 synton 10



#1282 synton 10



#166 synton 10



#663 synton 10



#277 synton 10



#196 synton 10



#175 synton 10



#4000 synton 10



№	Характеристика	Преимущество (чем лучше с этой опцией)	Выгода (как это улучшает комфорт)
1	МТД с сервоприводом	Механизм раскладывается не руками, а за счет сервопривода.	Легкое и без усилий раскладывание МТД в спальное место и такое же легкое складывание. Просто нажмите кнопку на пульте и диван сам трансформируется в спальное место.
		Возможность комплектования МТД аккумулятором	При отсутствии электричества всегда будет возможность разложить и сложить спальное место. Установить диван в центре помещения без тянущихся проводов.
2	Кресло-реклайнер с сервоприводом	1. Реклайнер. Отдыхать в кресле с большим комфортом.	Реклайнер. Более комфортный отдых, так как можно расположиться в более удобной позе.
		2. Сервопривод. Механизм раскладывается не руками, а за счет сервопривода.	Сервопривод. Легкое и без усилий трансформация кресла в положение реклайнер. Положение спинки и изножья можно зафиксировать в любом промежуточном положении.
		3. Возможность комплектования механизма аккумулятором	При отсутствии электричества всегда будет возможность разложить и сложить спальное место. Установить в центре помещения без тянущихся проводов.
3	Выдвижной встроенный бар	1. Есть место для скрытого хранения напитков и бокалов.	Более комфортное проведение времени и отдыха. 1. Напитки и бокалы всегда под рукой, не надо к ним тянуться (в случае если бы они стояли на отдельном столике). После отдыха напитки и бокалы можно убрать в бар и закрыть его. Скрытое хранение напитков сохранит превосходную эстетику дивана.
		2. Есть столешница для расположения бокалов.	Удобно расположить бокалы на столешнице рядом с собой, под рукой
		3. Есть удобный подлокотник	Можно комфортно расположиться на кресле, положив руку на подлокотник бара.
		4. Декоративные детали бара облицованы натуральным шпоном дуба	Текстура натурального шпона дуба выглядит очень красиво, придет мебели более respectable внешний вид. Тактильно это теплый и приятный на ощупь материал.
4	7 вариантов боковин	Большой выбор дизайнов боковин	Можно адаптировать дизайн дивана под Ваши личные предпочтения и под Ваш интерьер.
5	Конструкция МЭ спинки выполнена с ячеистой структурой.	Технологически более совершенная система конструирования МЭ спинки	Исключена возможность миграции наполнителя, Наполнитель не будет сваливаться. Лучше организована работа мягких элементов, комфортнее отдых
6	МТД оснащен обрешиненными бесцветными колесами увеличенного диаметра 68мм с усиленной ступицей и промышленным подшипником	1. Обрешиненные полиуретановые колеса (не пластиковые). Более эластичный материал.	Обрешиненные колеса не гремят во время раскладывания
		2. Бесцветное колесо универсально и хорошо подходит под любое цветовое решение механизма и дивана	Бесцветное колесо не портит пол и не оставляет на нем следов (в отличие от типовых черных колес)
		3. Увеличенный диаметр колеса 68 мм. способствует более легкой трансформации механизма	При большем диаметре колеса оно легче проезжает стыки на полу и как следствие меньше создает шума при проезде по стыку или ступеньки на полу
		4. Усиленная ступица колеса увеличивает надежность колеса	Колесо с усиленной ступицей будет служить дольше.
		5. Промышленный подшипник увеличивает надежность вращения колеса	Промышленный подшипник обеспечивает плавное уверенное и бесшумное вращение. Увеличивает срок вращательной функции колеса за счет своей промышленной надежности, так как он рассчитан на работу в условиях высоких оборотов и повышенных нагрузок.
7	Встроенные короба для хранения вещей	1. Есть место для хранения вещей в модуле кресла и канapé	Удобно хранить нужные вещи рядом под рукой, например плед или постельный принадлежности для спального места.
		2. Защитные обтекатели закрывают механизм подъема	Обтекатели служат защитой и изолируют вещи от воздействия работы механизма. Вещи будут надежно сохранены и не будут повреждены механизмом при его работе.
		3. Дно короба увеличенной толщины 16мм усиливает конструкцию короба.	Короб с более толстым дном 16мм более надежен. В него можно положить больше вещей. Дно выдержит увеличенный вес
		4. Вентиляция короба способствует поступлению воздуха	Вещи находящиеся в коробе не будут иметь застоявшегося запаха, так как есть приток воздуха.
		5. Ламинированный, легкий уход	Ламинированное покрытие позволяет легче ухаживать за ним. Можно просто протирать влажной салфеткой.
8	Геометрический дизайн с утяжками	Современный дизайн	Строчки более частой геометрической прошивки чехла дают ему дополнительное усиление. Чехол будет меньше растягиваться. Утяжки четко фиксируют МЭ. Диван дольше будет держать нужную форму.
9	Надежная конструкция каркасов	Каркас собран из брусков дерева и фанеры. При изготовлении каркасов не используется ДСП.	Надежность долговечность и прочность конструкции.

Опоры дивана из массива дерева. Четыре стандартных цвета. Кроме этого опоры могут быть окрашены в любой цвет по желанию заказчика.



ЗОЛОТОЙ

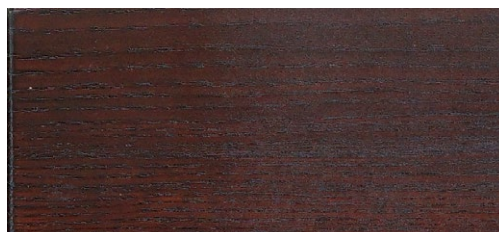

КОРИЧНЕВЫЙ



СВЕТЛЫЙ



ВЕНГЕ





## Современная удобная система соединения модулей.

Модули дивана соединяются при помощи зацепов. Это позволяет самостоятельно без применения специального инструмента расцеплять модули, менять конфигурацию дивана и добавлять новые модули.

Допускается перестановка внутренних модулей не имеющих выступа подушки спинки. Модуль с боковиной имеет выступ подушки спинки, поэтому нет возможности его переставить.

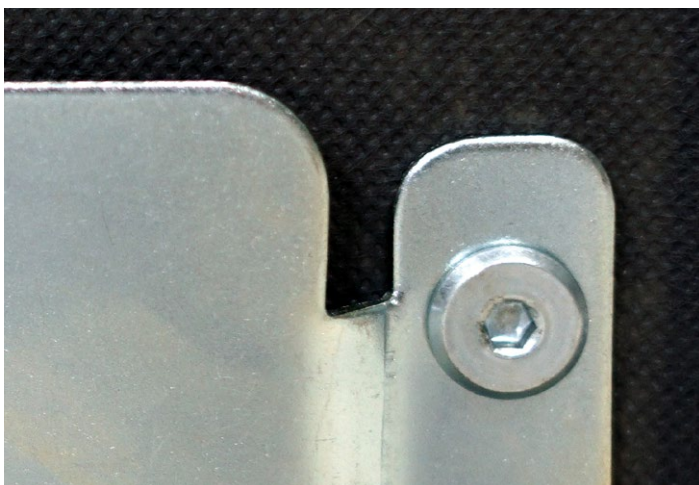
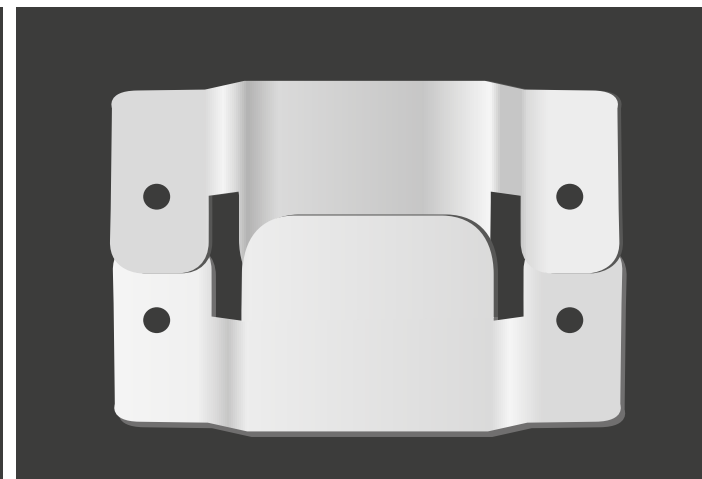
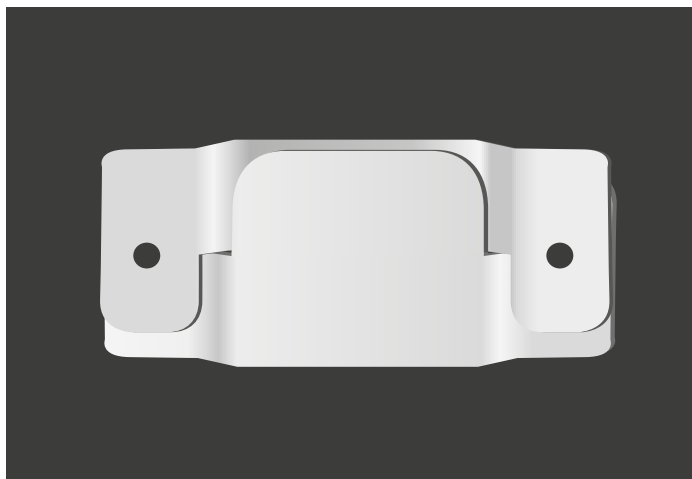

Если при смене конфигурации на стыкуемых сторонах модулей оказались одинаково направленные зацепы, нужно на одном из модулей открутить по два крепежных винта «Эриксон» на каждом зацепе и развернуть зацепы на 180°

Зру1800 / ЗруЛ1800 диван-кровать

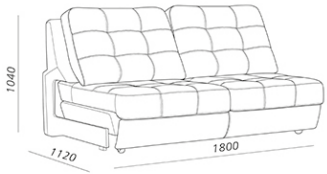

Зру(э)1800 / Зру(э)Л1800 диван-кровать с электроприводом (220в)

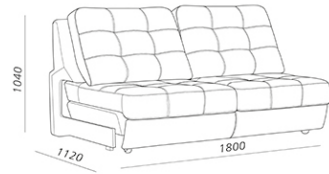

Зру(э)А1800 / Зру(э)ЛА1800 диван-кровать с электроприводом (220в/АКБ)

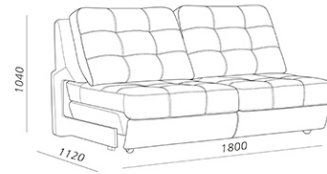

Зяу диван с коробом

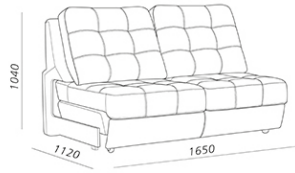

Зру/ЗруЛ диван-кровать

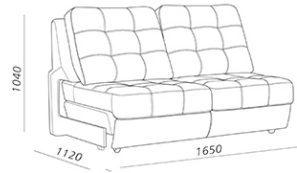

Зру(э) / Зру(э)Л диван-кровать с электроприводом (220в)

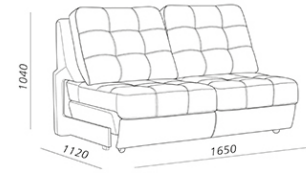

Зру(э)А / Зру(э)ЛА диван-кровать с электроприводом (220в/АКБ)

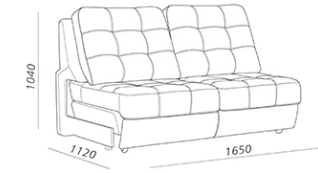

1яубл (п)

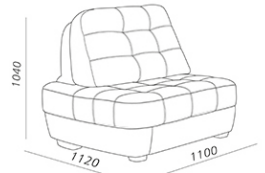

1яу с коробом для белья

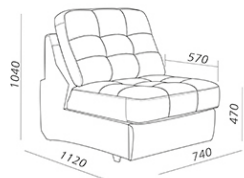

1МРуэ (220в) / 1МРуэА(220в/АКБ) реклайнер электрический

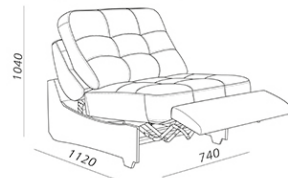

К1 Канапе с коробом для белья

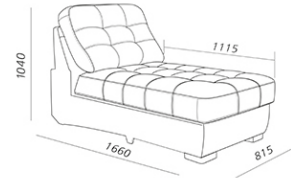

У Угол 90°

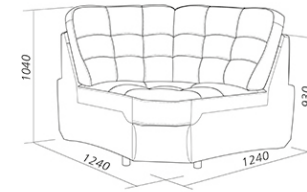

Бар

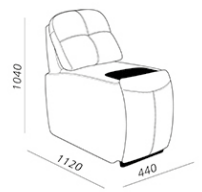

Бл/Бп (Диз.1)

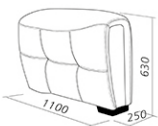

Бл/Бп (Диз.1д)

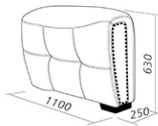

Бл/Бп (Диз. 2)

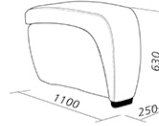

Бл/Бп (Диз. 3)

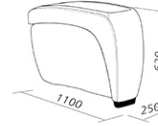

Бл/Бп (Диз. 4)

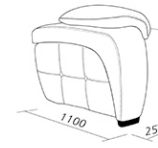

Бл/Бп (Диз. 5)

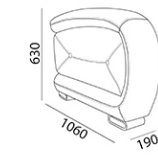

Бл/Бп (Диз. 6)

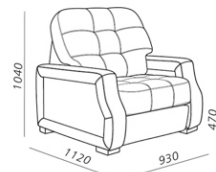
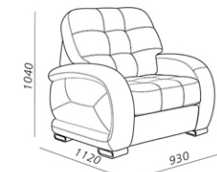
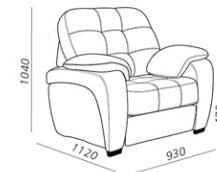
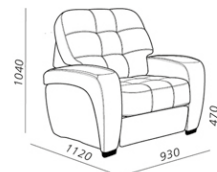
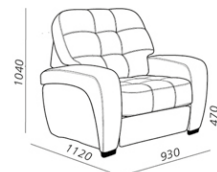
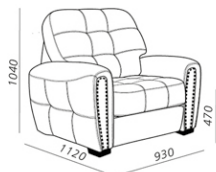
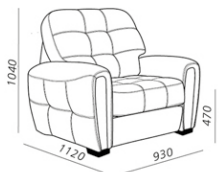
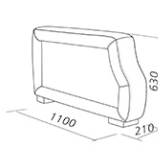

Наилучшее предложение для Майами 2, – натуральная кожа или ткани похожие на кожу, – материалы, которые, придают мебели дорогостоящий вид, и высокие эксплуатационные свойства. Они должны быть пластичными, без рисунка или выраженной фактуры.

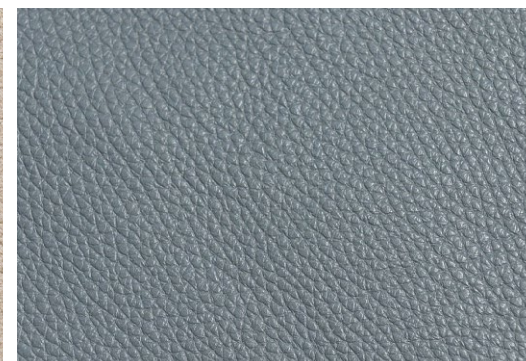
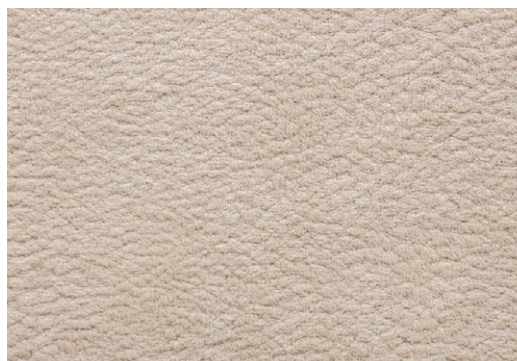
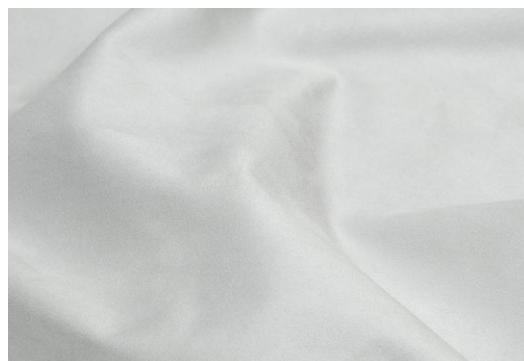
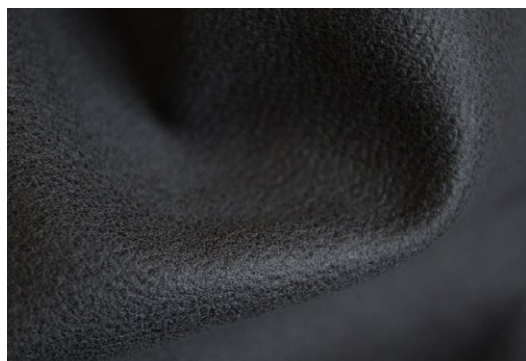

- 1. Перфект** (Домиарт) – искусственный нубук придает мебели дорогостоящий вид. Долговечен, предназначен для интенсивного использования, не требует деликатного отношения, комфортен в уходе.
- 2. Маверик** – привлекает своим аристократичным сходством с натуральной замшей. Майами 2 в этом материале выглядит респектабельно. Эко-замша – высокотехнологичный аналог с высокими потребительскими свойствами. Искусственная замша проста в уходе, загрязнения легко устраняются мыльным раствором с поверхности. Более того, капли жидкостей долгое время лежат на ворсе материала и их легко удалить сухой салфеткой.
- 3. Флокс** (Домиарт) – уютный ворсовый материал, надолго сохраняющий новизну мебели. Имеет зернистое тиснение, напоминающее мерею кож. Этот микровелюр можно отнести к материалам с высокими эксплуатационными характеристика, имеет дополнительную пропитку, защищающую обивку от загрязнений.
- 4. Суприм** (Русская кожа) – натуральная мебельная кожа с частично скорректированным лицом и эффектом блеска «по макушкам». Идеально ложится на форму дивана благодаря высокой пластичности материала. Формирует изящные отблески и светотени, подчеркивает каждую декоративную строчку, создавая совершенный внешний вид. Очень комфортен в уходе.



