

МЕБЕЛЬ
БРАТЬЕВ
БАЖЕНОВЫХ



MILAN



Milan – совершенный диван для комфортного отдыха.

Наши представления о комфорте идут вслед за развитием технологий. Поэтому каждая наша новинка – это, почти всегда, премьера для новой опции. В модели Milan мы воплотили оригинальные решения для комфортного отдыха современного человека. Расположившись в диване, Вы можете задать свое наиболее комфортное положение. Мягкая спинка имеет две степени свободы – изменяемый угол наклона спинки и регулировка положения изголовья. Обратите внимание на многофункциональный пенал, который расположен рядом. В нем есть выдвижная секция для необходимых предметов, встроенные держатели для напитков, беспроводная зарядка для телефона, выдвижная розетка 220V и USB, а также удобный светильник на гибкой стойке и сенсорным выключателем. Здесь собрано все для того, чтобы превосходно провести время.

Milan – современные технологии для Вашего комфорта.





Актуальный дизайн



Модульная система



Регулировка спинки



Персональный комфорт



Встроенный пенал



Освещение

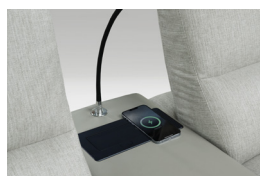

Зарядное устройство 220V, USB



Легкий уход и удобство



Качество исполнения



Легкие черты дивана на высоких опорах являются лучшим продолжением современных традиций дизайна. Отличительной особенностью модели Milan стали оригинальные боковины со встроенной нишей, которые подчеркивают изящность его линий. Вы можете разместить в ней необходимые вещи, книгу, журнал или домашние аксессуары. Отдельного внимания заслуживают оригинальные «Т»-образные опоры. Они исключительно дополняют невесомый и парящий дизайн дивана. Необычным решением для дивана стал встроенный многофункциональный пенал.



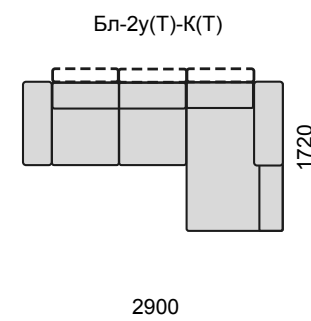
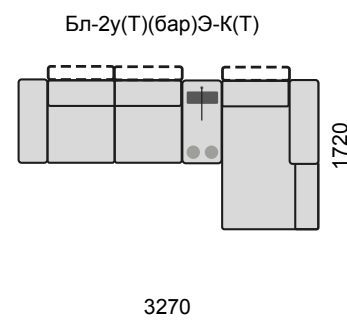
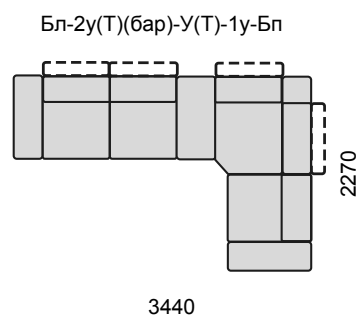
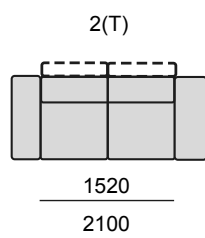
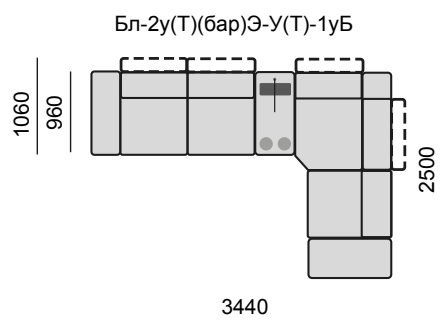

В основе модели Milan заложена модульная система. Она позволяет Вам создавать различные комплектации дивана, наилучшим образом подходящие под Ваш интерьер.





Хороший комфортный отдых во многом зависит от правильного положения спины. Для людей разного роста и комплекции это положение может отличаться, во многом оно будет зависеть от угла наклона спинки и положения головы. Поэтому нашими специалистами была разработана особая конструкция спинки, которая может менять угол наклона. Каждая спинка дивана имеет две степени свободы – изменяемое положение угла наклона спинки, регулируемый наклон подголовника (1,2).





В каждой спинке дивана Milan установлены независимые механизмы регулировки. Это значит, что каждая спинка может иметь свое положение вне зависимости от положения других спинок. Согласитесь, это очень удобно и современно, когда каждый Ваш гость или собеседник может установить свое удобное именно для него положение. Персональный комфорт модели Milan будет способствовать хорошему общению.





Мы позаботились о том, чтобы максимально скрасить ваш отдых. Для этого в диване предусмотрен небольшой встроенный пенал, в котором можно хранить самые необходимые предметы под рукой. Например, пульт, телефон, очки, книжка или любимый журнал. Он имеет небольшие размеры, но его вместимость оптимальна для того, чтобы расположить в нем все самое нужное.

Выдвижная секция очень удобна в использовании. Она открывается от простого нажатия, выдвижение происходит плавно и бесшумно. Для закрытия – толкните ее и она плавно закроется сама, задействовав систему встроенных доводчиков движения.

Если Вы решили скрасить свой отдых напитками, то на этот случай мы предусмотрели специальные держатели, которые обеспечат им устойчивость.

ВСТРОЕННЫЙ ПЕНАЛ





Мягкий свет от встроенного светильника создаст для Вас благоприятную атмосферу для чтения или общения в вечернее время. Он установлен на гибкой стойке, которую вы сможете установить в любое удобное для Вас положение. Включать его очень приятно, достаточно легкого касания до сенсорной кнопки.



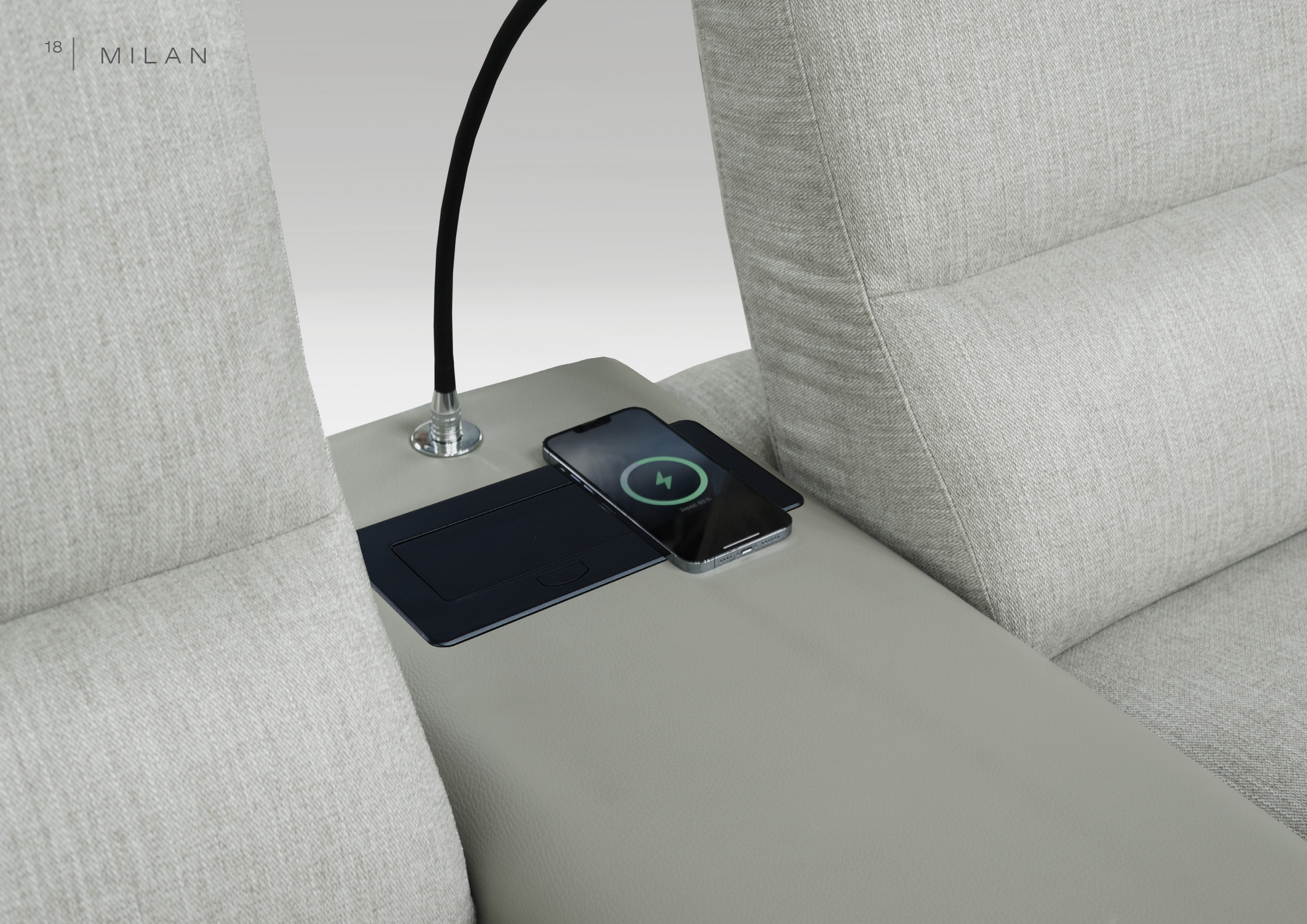

Смартфоны давно стали частью нашей жизни, и мы привыкли всегда иметь зарядное устройство рядом. Даже в автомобилях. Отдыхая на диване Milan Вам не придется решать вопрос, как его зарядить. Встроенное устройство беспроводной зарядки есть у Вас под рукой. Просто положите Ваш телефон на специальную площадку, и он начнет заряжаться.

Кроме того, нашими конструкторами предусмотрен альтернативный вариант на тот случай, если для питания гаджета Вам потребуется розетка 220V или розетка USB. Они уже установлены в Ваш диван и внешне не видны. Нажмите на кнопку и встроенный механизм подъема плавно и бесшумно поднимет блок с розетками.





Модель Milan выполнена на высоких ножках. Этот высокоэстетичный элемент мебели вносит большой вклад не только в дизайн мебели, но и решает важную функциональную задачу. Высокие опоры делают пространство вокруг дивана свободнее и улучшают общую эргономику помещения. Под диваном формируется свободная зона, что позволяет свободно подходить к нему вплотную.

Дополнительно, свободное пространство над полом, создает удобство при выполнении влажной уборки, которую можно провести, не передвигая диван в другое место и не повреждая пол. Если для сохранения чистоты в доме Вам помогает робот-пылесос, то он без труда сможет перемещаться под диваном и выполнять свою работу.





Высокое качество мебели сделало бренд «Мебель братьев Баженовых» лидирующим на мебельном рынке. При ее изготовлении большое внимание уделяется нами проработке каждой детали. Внешнее качество нашей мебели можно оценить по выверенным пропорциям дивана, ровным строчкам чехлов и безупречной сборке. Также мы тщательно проработали внутреннее качество. Невидимые элементы, например чехлы из технической

ткани, выполнены по особой технологии и устанавливаются так, что все фиксирующие скобы скрыты. Каждый элемент дивана выглядит цельным и завершенным. Детали в каркасе соединяются на специальный клей и мебельную скобу или винт. То есть выполняется двойная фиксация, которая не только надежнее обычного соединения, но и гарантированно исключает любое появление звуков в каркасе при эксплуатации.

Варианты цвета опор:

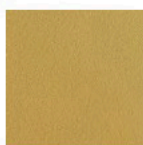

Муар золото
S 652



Муар античная
бронза
N626

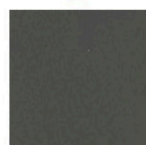

Муар темно-серый
RAL 7016



Муар черный

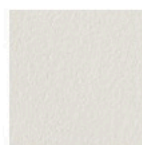

Муар белый
RAL 9016



№	Характеристика	Преимущество	Выгода
1	Актуальный дизайн	Совершенство форм и функциональность	Диван имеет легкие черты и высокие опоры. Его отличительной особенностью стали оригинальные боковины со встроенной нишей. Вы можете разместить в ней необходимые вещи, книгу, журнал или домашние аксессуары. Оригинальные «Т»-образные опоры исключительно дополняют невесомый и парящий дизайн дивана. Необычным решением для дивана Milan стал встроенный многофункциональный пенал.
2	Модульная система	Большое разнообразие комплектаций	Milan имеет множество модулей, из которых можно собрать необходимую Вам комплектацию дивана.
3	Регулировка спинки	Две степени свободы спинки	Для людей разного роста и комплекции будет удобным разное положение, во многом оно будет зависеть от угла наклона спинки и положения головы. Поэтому каждая спинка дивана имеет две степени свободы – изменяемое положение угла наклона спинки и регулируемый наклон подголовника.
4	Персональный комфорт	Возможность устанавливать для каждой спинки свое положение	В каждой спинке дивана Milan установлены независимые механизмы регулировки. Это значит, что каждая спинка может иметь свое положение вне зависимости от положения других спинок.
5	Встроенный пенал	Возможность размещать необходимые вещи под рукой	Диван имеет удобный выдвижной пенал, в котором можно хранить самые необходимые предметы под рукой. Например, пульт, телефон, очки, книжка или любимый журнал. Выдвижная секция открывается от простого нажатия, плавно и бесшумно. Толкните ее и она плавно закроется сама, задействовав систему встроенных доводчиков движения. Для напитков предусмотрены специальные держатели, которые обеспечат им устойчивость.
6	Освещение	Встроенный светильник на гибкой стойке	Мягкий свет от встроенного светильника создаст для Вас благоприятную атмосферу для чтения или общения в вечернее время. Он установлен на гибкой стойке, которую вы сможете установить в любое удобное для Вас положение. Включать его очень приятно, достаточно легкого касания до сенсорной кнопки.
7	Зарядное устройство, 220V, USB	Все возможности для зарядки электронных устройств	Отдыхая на диване Milan Вам не придется решать вопрос, как зарядить смартфон. Встроенное устройство беспроводной зарядки есть у Вас под рукой. Просто положите Ваш телефон на специальную площадку, и он начнет заряжаться. Также для зарядки или питания устройств предусмотрен альтернативный вариант - розетка 220V и розетка USB. Они уже установлены в пенале и внешне не видны. Нажмите на крышку и встроенный механизм подьема плавно и бесшумно поднимет блок с розетками.
8	Легкий уход и удобство	Высокие опоры формируют комфортную зону около дивана и позволяют легко выполнить уборку	Высокие опоры делают пространство вокруг дивана свободнее и улучшают общую эргономику помещения. Нет препятствий для ног у дивана. Пространство над полом, создает удобство при выполнении влажной уборки, которую можно выполнить, не передвигая диван в другое место и не повреждая пол. Робот-пылесос без труда сможет перемещаться под диваном и выполнять свою работу.
9	Качество исполнения	Высокий уровень проработки внешнего и внутреннего качества	Все швы аккуратные и идеально ровные. Соединения выполнены визуально чисто, все фиксирующие скобы скрыты. Детали в каркасе соединяются на специальный клей и мебельную скобу или винт. То есть выполняется двойная фиксация, которая не только надежнее обычного соединения, но и гарантированно исключает любое появление звуков в каркасе при эксплуатации.

2(T)-2y(T)(бар)Э-Бп

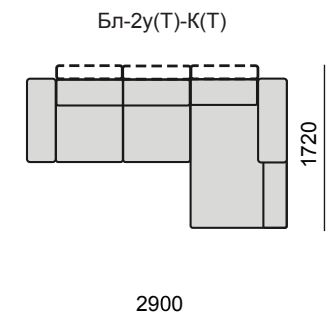
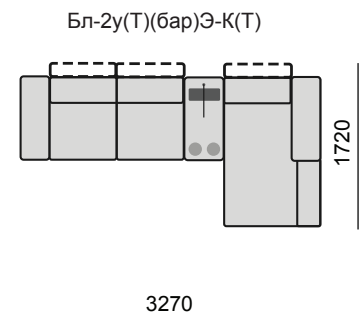
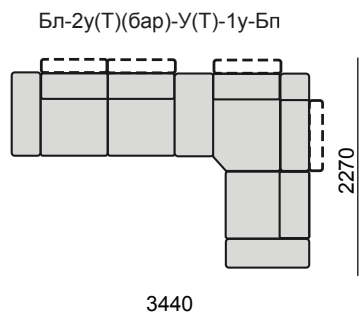
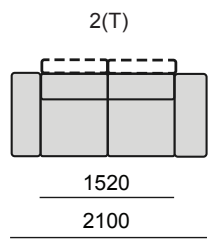
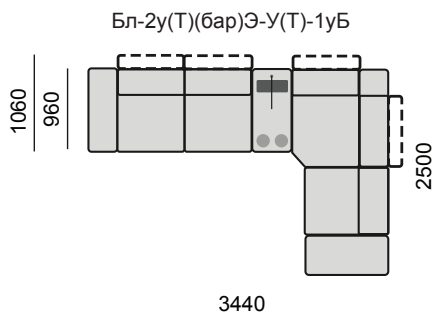
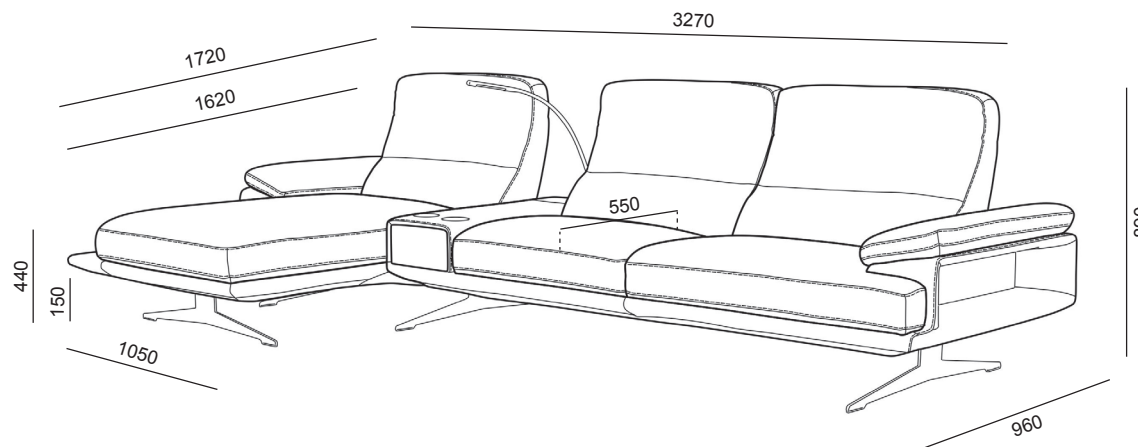

*Рекомендация. Длина помещения должна быть больше длины дивана на 5%.
 Например: длина дивана – 3м, длина помещения должна быть – 3 м 15 см.

2

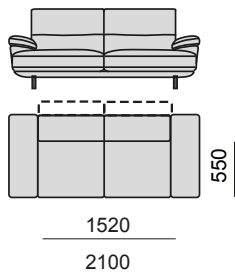
Диван двухместный
с боковинами**2(T)**Диван двухместный
с боковинами с мех.
трансформации
спинки

1520

2100

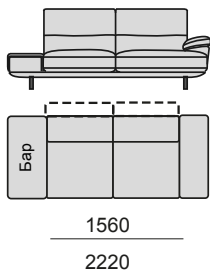
2(барL)Диван двухместный
с баром с левой стороны
и боковиной с правой стороны**2(T)(барL)**Диван двухместный с
мех. трансформации
спинки, с баром с левой
стороны и боковиной
с правой стороны

1560

2220

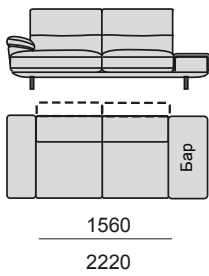
2(барR)Диван двухместный
с баром с правой стороны
и боковиной с левой стороны**2(T)(барR)**Диван двухместный с
мех. трансформации
спинки, с баром с правой
стороны и боковиной
с левой стороны

1560

2220

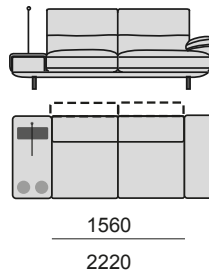
2(барL)ЭДиван двухместный
с баром с левой стороны,
светильником, беспроводной
зарядкой, розетками,
подстаканниками и боковиной
с правой стороны**2(T)(барL)Э**Диван двухместный с
мех. трансформации
спинки, с баром с левой
стороны, светильником,
беспроводной зарядкой,
розетками, подстаканниками
и боковиной с правой стороны

1560

2220

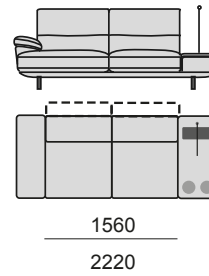
2(барR)ЭДиван двухместный
с баром с правой стороны,
светильником, беспроводной
зарядкой, розетками,
подстаканниками и боковиной
с левой стороны**2(T)(барR)Э**Диван двухместный с
мех. трансформации
спинки, с баром с правой
стороны, светильником,
беспроводной зарядкой,
розетками, подстаканниками
и боковиной с левой стороны

1560

2220

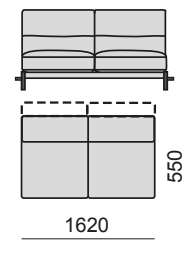
2у(прямой)Диван двухместный
без боковин**2у(T)(прямой)**Диван двухместный
с мех. трансформации
спинки без боковин

1620

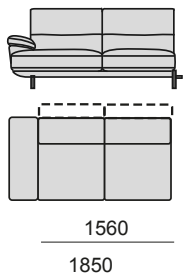
Бл-2у(левый)Диван двухместный
с боковиной с левой
стороны**Бл-2у(T)(левый)**Диван двухместный с мех.
трансформации спинки
с боковиной с левой
стороны

1560

1850

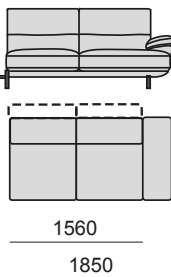
2у(правый)-БпДиван двухместный
с боковиной с правой
стороны**2у(T)(правый)-Бп**Диван двухместный с мех.
трансформации спинки
с боковиной с правой
стороны

1560

1850

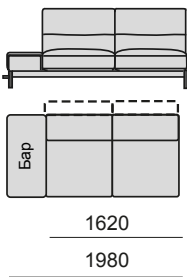
2у(барL)Диван двухместный
с баром с левой стороны**2у(T)(барL)**Диван двухместный с
мех. трансформации
спинки, с баром с левой
стороны

1620

1980

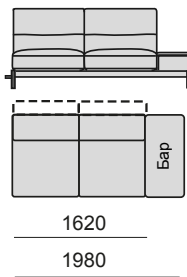
2у(барR)Диван двухместный
с баром с правой стороны**2у(T)(барR)**Диван двухместный с
мех. трансформации
спинки, с баром с правой
стороны

1620

1980

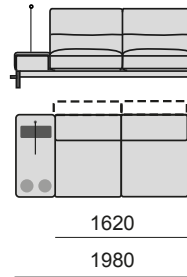
2у(барL)ЭДиван двухместный
с баром с левой стороны,
светильником, беспроводной
зарядкой, розетками,
подстаканниками**2у(T)(барL)Э**Диван двухместный с
мех. трансформации
спинки, с баром с правой
стороны, светильником,
беспроводной зарядкой,
розетками, подстаканниками

1620

1980

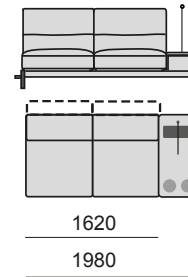
2у(барR)ЭДиван двухместный
с баром с правой стороны,
светильником, беспроводной
зарядкой, розетками,
подстаканниками**2у(T)(барR)Э**Диван двухместный с
мех. трансформации
спинки, с баром с правой
стороны, светильником,
беспроводной зарядкой,
розетками, подстаканниками

1620

1980

*Рекомендация. Длина помещения должна быть больше длины дивана на 5%.

Например: длина дивана – 3м, длина помещения должна быть – 3 м 15 см.

2у(бар)(правый)-Бп
Диван двухместный с баром с левой стороны и боковиной с правой стороны

2у(Т)(бар)(правый)-Бп
Диван двухместный с мех. трансформации спинки, с баром с левой стороны и боковиной с правой стороны

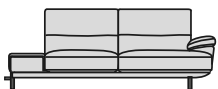

1060
960

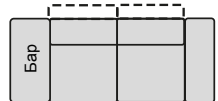

1560

2220

Бл-2у(бар) (левый)
Диван двухместный с баром с правой стороны и боковиной с левой стороны

Бл-2у(Т)(бар)(левый)
Диван двухместный с мех. трансформации спинки, с баром с правой стороны и боковиной с левой стороны

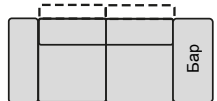
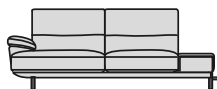

1560

2220

2у(бар)Э(правый)-Бп
Диван двухместный с баром с левой стороны, светильником, беспроводной зарядкой, розетками, подстаканниками и боковиной с правой стороны

2у(Т)(бар)Э(правый)-Бп
Диван двухместный с мех. трансформации спинки, с баром с левой стороны, светильником, беспроводной зарядкой, розетками, подстаканниками и боковиной с правой стороны

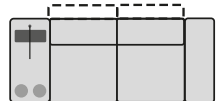
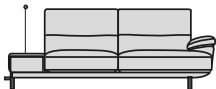

1560

2220

Бл-2у(бар)Э(левый)
Диван двухместный с баром с правой стороны, светильником, беспроводной зарядкой, розетками, подстаканниками и боковиной с левой стороны

Бл-2у(Т)(бар)Э(левый)
Диван двухместный с мех. трансформации спинки, с баром с правой стороны, светильником, беспроводной зарядкой, розетками, подстаканниками и боковиной с левой стороны

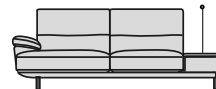

1560

2220

2уБ(левый)
Диван двухместный большой с элементом сиденья с левой стороны

2уБ(Т)(левый)
Диван двухместный большой с мех. трансформации спинки с элементом сиденья с левой стороны

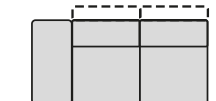
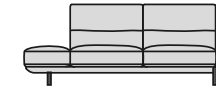

1600

2080

2уБ(правый)
Диван двухместный большой с элементом сиденья с правой стороны

2уБ(Т)(правый)
Диван двухместный большой с мех. трансформации спинки с элементом сиденья с правой стороны

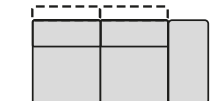
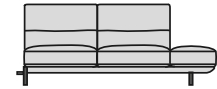

1600

2080

560

1у(бар)(правый)-Бп
Кресло с баром с левой стороны и боковиной с правой стороны

1у(Т)(бар)(правый)-Бп
Кресло с механизмом трансформации спинки, с баром с левой стороны и боковиной с правой стороны

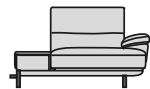

1060
960

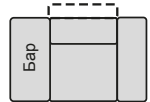

760

1410

Бл-1у(бар)(левый)
Кресло с баром с правой стороны и боковиной с левой стороны

Бл-1у(Т)(бар)(левый)
Кресло с механизмом трансформации спинки, с баром с правой стороны и боковиной с левой стороны

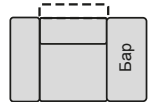
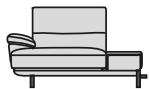

760

1410

1у(бар)Э(правый)-Бп
Кресло с баром с левой стороны, светильником, беспроводной зарядкой, розетками, подстаканниками и боковиной с правой стороны

1у(Т)(бар)Э(правый)-Бп
Кресло с механизмом трансформации спинки, с баром с левой стороны, светильником, беспроводной зарядкой, розетками, подстаканниками и боковиной с правой стороны

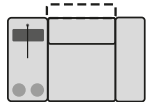
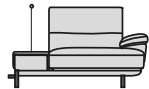

760

1410

Бл-1у(бар)Э(левый)
Кресло с баром с правой стороны, светильником, беспроводной зарядкой, розетками, подстаканниками и боковиной с левой стороны

Бл-1у(Т)(бар)Э(левый)
Кресло с механизмом трансформации спинки, с баром с правой стороны, беспроводной зарядкой, светильником, розетками, подстаканниками и боковиной с левой стороны

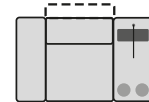

760

1410

*Рекомендация. Длина помещения должна быть больше длины дивана на 5%.
Например: длина дивана – 3м, длина помещения должна быть – 3 м 15 см.

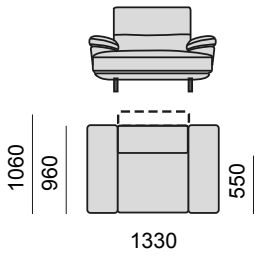
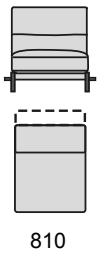
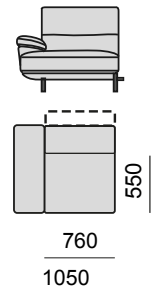
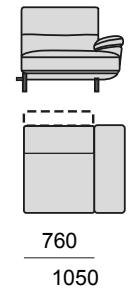
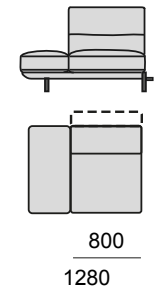
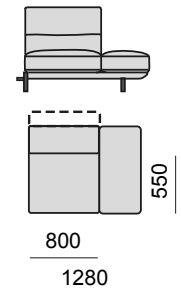
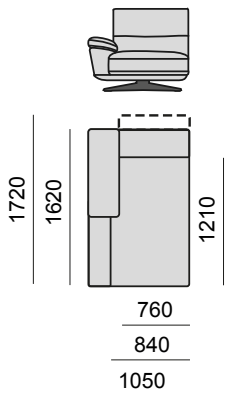
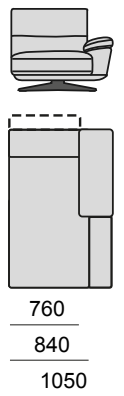
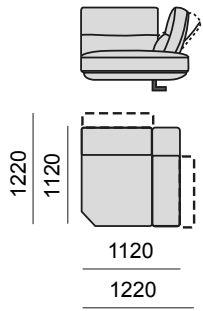
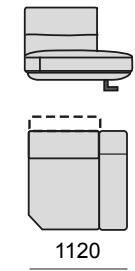
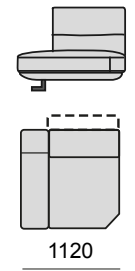
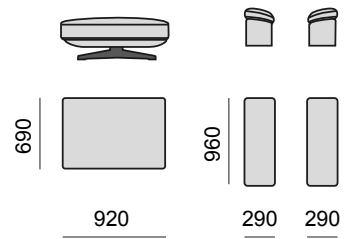
<p>1 Кресло с боковинами</p> <p>1(Т) Кресло с мех. трансформации спинки с боковинами</p>  <p>1060 960 1330 550</p>	<p>1у(прямой) Кресло без боковин</p> <p>1у(Т)(прямой) Кресло с мех. трансформации спинки без боковин</p>  <p>810</p>	<p>Бл-1у(левый) Кресло с боковиной с левой стороны</p> <p>Бл-1у(Т)(левый) Кресло с механизмом трансформации спинки с боковиной с левой стороны</p>  <p>760 1050 550</p>	<p>1у(правый)-Бп Кресло с боковиной с правой стороны</p> <p>1у(Т)(правый)-Бп Кресло с механизмом трансформации спинки с боковиной с правой стороны</p>  <p>760 1050</p>	<p>1уБ(левый) Кресло большое с элементом сиденья с левой стороны</p> <p>1уБ(Т)(левый) Кресло большое с мех. трансформации спинки с элементом сиденья с левой стороны</p>  <p>800 1280</p>	<p>1уБ(правый) Кресло большое с элементом сиденья с правой стороны</p> <p>1уБ(Т)(правый) Кресло большое с мех. трансформации спинки с элементом сиденья с правой стороны</p>  <p>800 1280 550</p>
<p>К(левый) Канapé с боковиной с левой стороны</p> <p>К(Т)(левый) Канapé с механизмом трансформации спинки с боковиной с левой стороны</p>  <p>1720 1620 1210 760 840 1050</p>	<p>К(правый) Канapé с боковиной с правой стороны</p> <p>К(Т)(правый) Канapé с механизмом трансформации спинки с боковиной с правой стороны</p>  <p>760 840 1050</p>	<p>У Модуль угловой с двумя спинками</p> <p>У(Т) Модуль угловой с двумя спинками с мех. трансформации спинки</p>  <p>1220 1120 1120 1220</p>	<p>У(левый) Модуль угловой с левой спинкой</p> <p>У(Т)(левый) Модуль угловой с левой спинкой с мех. трансформации спинки</p>  <p>1120</p>	<p>У(правый) Модуль угловой с правой спинкой</p> <p>У(Т)(правый) Модуль угловой с правой спинкой с мех. трансформации спинки</p>  <p>1120</p>	<p>П пуф</p> <p>Бл Боковина левая несъемная</p> <p>Бп Боковина правая несъемная</p>  <p>690 920 960 290 290</p>

*Рекомендация. Длина помещения должна быть больше длины дивана на 5%.
Например: длина дивана – 3м, длина помещения должна быть – 3 м 15 см.

